



# DER NEUE PROACE CITY VERSO & PROACE CITY VERSO ELECTRIC

Preise und Fakten

# DIE PREISE

MOTOREN PROACE CITY VERSO	Proace City Verso Flow		Proace City Verso Comfort		Proace City Verso Club		Proace City Verso Team Deutschland		Proace City Verso Lounge	
	L1	L2	L1	L2	L1	L2	L1	L2	L1	L2
1,2-l-Turbo-Benziner mit 6-Gang Schaltgetriebe <sup>1)</sup> und Start-Stopp-Automatik, 81 kW (110 PS)	24.835,-	—	26.840,-	28.260,-	31.730,-	33.150,-	32.480,-	33.900,-	—	—
1,5-l-D-4D mit 6-Gang-Schaltgetriebe und Start-Stopp-Automatik <sup>1)</sup> , 75 kW (102 PS)	26.455,-	—	28.460,-	—	33.350,-	—	34.100,-	—	—	—
1,5-l-D-4D mit 6-Gang Schaltgetriebe <sup>1)</sup> und Start-Stopp-Automatik, 96 kW (130 PS)	—	—	—	32.240,-	—	37.130,-	—	37.880,-	40.745,-	—
1,5-l-D-4D mit 8-Stufen-Automatikgetriebe <sup>1)</sup> und Start-Stopp-Automatik, 96 kW (130 PS)	—	—	—	—	37.890,-	39.310,-	38.640,-	40.060,-	43.475,-	43.285,-
 50 kWh Elektroantrieb, stufenlose Automatik, (136 PS) <sup>2)</sup>	—	—	40.960,-	42.380,-	45.850,-	47.270,-	46.600,-	48.020,-	50.885,-	51.245,-

MOTOREN PROACE CITY VERSO	Proace City Verso Team Deutschland 7-Sitzer		Proace City Verso Lounge 7-Sitzer	
	L1	L2	L1	L2
1,2-l-Turbo-Benziner mit 6-Gang Schaltgetriebe <sup>1)</sup> und Start-Stopp-Automatik, 81 kW (110 PS)	—	34.830,-	—	—
1,5-l-D-4D mit 6-Gang Schaltgetriebe <sup>1)</sup> und Start-Stopp-Automatik, 96 kW (130 PS)	—	38.810,-	—	—
1,5-l-D-4D mit 8-Stufen-Automatikgetriebe <sup>1)</sup> und Start-Stopp-Automatik, 96 kW (130 PS)	—	40.990,-	—	44.215,-

L1= 4.401 mm Fahrzeuglänge, 2.785 mm Radstand  
 L2= 4.751 mm Fahrzeuglänge, 2.975 mm Radstand  
 – = nicht erhältlich

<sup>1)</sup>Kraftstoffverbrauch Toyota Proace City Verso, 75kW (102 PS) oder 81 kW (110 PS) oder 96 kW (130 PS): Kurzstrecke (niedrig) 7,8–6,3/Stadtrand (mittel) 6,6–5,1/Landstraße (hoch) 5,8–4,5/Autobahn (Höchstwert) 7,3–5,7/kombiniert 6,8–5,3 l/100 km, CO<sub>2</sub>-Emissionen kombiniert 153–139 g/km. Die angegebenen Werte wurden nach dem WLTP-Prüfverfahren ermittelt und sind ausstattungsabhängig. CO<sub>2</sub>-Effizienzklasse: Die zur Ermittlung der CO<sub>2</sub>-Effizienzklasse erforderlichen Daten sind nicht verfügbar. Der Gesetzgeber arbeitet derzeit an einer Novellierung der gesetzlichen Vorschriften. Der Kraftstoffverbrauch und die CO<sub>2</sub>-Emissionen eines Fahrzeugs hängen nicht nur von der effizienten Ausnutzung des Kraftstoffs durch das Fahrzeug ab, sondern werden auch vom Fahrverhalten und anderen nicht technischen Faktoren beeinflusst. CO<sub>2</sub> ist das für die Erderwärmung hauptsächlich verantwortliche Treibhausgas.

<sup>2)</sup>Stromverbrauch und CO<sub>2</sub>-Emissionen nach WLTP (Worldwide harmonized Light vehicles Test Procedure) in kWh/100 km: kombiniert 18,7–18,1; CO<sub>2</sub>-Emission in g/km: 0.

**Preisangaben in €.** Preisangaben inkl. 19% MwSt. sind unverbindliche Preisempfehlungen der Toyota Deutschland GmbH zzgl. Überführungskosten. Individuelle Händlerpreise auf Anfrage bei Ihrem Toyota Vertragshändler.

\* Bis zu 15 Jahre Garantie mit Toyota Relax: drei Jahre Neuwagenherstellergarantie und maximal zwölf Jahre Toyota Relax Anschlussgarantie der Toyota Motors Europe S.A./N.V., Avenue du Bourget, Bourgetlaan 60, 1140 Brüssel, Belgien. Einzelheiten zur Toyota Relax Garantie erhalten Sie unter [www.toyota.de/relax](http://www.toyota.de/relax) oder bei Ihrem Toyota Partner.

BIS ZU

15

JAHRE GARANTIE\*

TOYOTA RELAX

## DIE WESENTLICHE AUSSTATTUNG

Proace City Verso Flow	Proace City Verso Comfort	Proace City Verso Club	Proace City Verso Team Deutschland	Proace City Verso Lounge
<ul style="list-style-type: none"> <li>• Pre-Collision System mit Front-Kollisionswarner, Notbremsassistent, autonomer Notbremsfunktion und Fußgängererkennung</li> <li>• Fahrer-Aufmerksamkeits-Assistent</li> <li>• Spurhalte-Assistent mit Lenkkorrektur</li> <li>• Verkehrsschilderkennung</li> <li>• Fahrer-Müdigkeits-Assistent</li> <li>• RCE DAB-Radio 5-Zoll-Touchscreen</li> <li>• Klimaanlage, manuell</li> <li>• Fensterheber vorn, elektrisch</li> <li>• Heckflügeltüren, verglast</li> <li>• Seitenschutzleisten, unlackiert</li> <li>• Stoßfänger vorn und hinten unlackiert</li> <li>• Türgriffe und Außenspiegel, unlackiert</li> <li>• Radiobedienelemente im Lenkrad integriert</li> <li>• (Eco) LED-Frontscheinwerfer</li> <li>• Feststellbremse, elektrisch</li> <li>• Parksensoren, hinten</li> <li>• Fenster (feststehend) links und rechts, in Reihe 2 und 3</li> <li>• 16-Zoll-Stahlfelgen</li> </ul>	<p><b>ZUSÄTZLICH ZU/ABWEICHEND VON PROACE CITY VERSO FLOW</b></p> <ul style="list-style-type: none"> <li>• Heckklappe mit Fenster</li> <li>• Zweite Schiebetür</li> <li>• Nebelscheinwerfer</li> <li>• Regensensor</li> <li>• Multimedia-Audiosystem All-In-One mit 10-Zoll-SD-Touchscreen</li> <li>• Smartphone-Integration kompatibel mit Apple CarPlay/Android Auto</li> </ul>	<p><b>ZUSÄTZLICH ZU/ABWEICHEND VON PROACE CITY VERSO COMFORT:</b></p> <ul style="list-style-type: none"> <li>• Fenster in Heckklappe, zu öffnen</li> <li>• 180-Grad-Heckkamera</li> <li>• Multimedia-Audiosystem mit 10-Zoll-Touchscreen (IVI Mid)</li> <li>• Kombiinstrumente, Farb-LED</li> <li>• Klimaautomatik</li> <li>• Privacy Glas</li> <li>• Kindersicherung, elektrisch</li> <li>• Bi-LED-Scheinwerfer</li> <li>• Außenspiegel, elektrisch anklappbar</li> <li>• Außenspiegel, schwarz lackiert</li> <li>• Stoßfänger in Wagenfarbe</li> <li>• Türgriffe in Wagenfarbe</li> <li>• Abdeckung Führungsschiene in Wagenfarbe</li> <li>• Seitenschutz in Wagenfarbe</li> <li>• Dachreling, schwarz</li> <li>• Lederlenkrad</li> <li>• Lenkradheizung</li> <li>• 16-Zoll-Leichtmetallfelgen</li> <li>• Mittelkonsole zwischen Fahrer- und Beifahrersitz</li> </ul>	<p><b>ZUSÄTZLICH ZU/ABWEICHEND VON PROACE CITY VERSO CLUB</b></p> <ul style="list-style-type: none"> <li>• Navigationssystem Toyota ProTouch&amp;Go mit 10-Zoll-HD Farbdisplay (IVI High)</li> <li>• Comfort-Paket: <ul style="list-style-type: none"> <li>- Sitzheizung, vorn</li> <li>- Smart-Key-System</li> <li>- 3 Einzelsitze in der 2. Sitzreihe</li> <li>- 230V Anschluss, vorn</li> </ul> </li> </ul> <p>(Comfort-Paket ist bereits Standard bei Proace City Verso Club mit Motorisierung 1,5 l-Diesel, 130 PS, 8-Gang-Automatikgetriebe)</p>	<p><b>ZUSÄTZLICH ZU/ABWEICHEND VON PROACE CITY VERSO TEAM DEUTSCHLAND:</b></p> <ul style="list-style-type: none"> <li>• Parksensoren, vorn</li> <li>• Seitliche Abstandsensoren</li> <li>• Toter-Winkel-Warner</li> <li>• Innenspiegel, automatisch und stufenlos abblendbar</li> <li>• Skyview Panorama-Glasdach (nur für L1)</li> <li>• 17-Zoll-Leichtmetallfelgen</li> <li>• Windschutzscheibenenteisung</li> <li>• Adaptive Geschwindigkeitsregelung (nur für 8-Gang-Automatikgetriebe und Electric)</li> <li>• Erweiterte Verkehrszeichenerkennung (ERSA) (nur für 8-Gang-Automatikgetriebe und Electric)</li> </ul>

**1.000 €**  
Preisvorteil<sup>1)</sup>

Proace City Verso Comfort Electric	Proace City Verso Club Electric	Proace City Verso Team Deutschland Electric	Proace City Verso Lounge Electric
<p><b>ZUSÄTZLICH ZU/ABWEICHEND VON PROACE CITY VERSO COMFORT:</b></p> <ul style="list-style-type: none"> <li>• Onboard-Charger (11 kW)</li> <li>• Anzeige Batterie-Ladezustand</li> <li>• Ladekabel Mode 2 (Schuko 230V, 10A) und Ladekabel Mode 3 (Typ 2, 32A)</li> <li>• Energieverbrauchsanzeige (Heizung/ Klima)</li> <li>• ECO-Drive-Monitor</li> <li>• Ladebuchse mit LED-Anzeige</li> </ul>	<p><b>ZUSÄTZLICH ABWEICHEND VON PROACE CITY VERSO CLUB:</b></p> <ul style="list-style-type: none"> <li>• Onboard-Charger (11 kW)</li> <li>• Anzeige Batterie-Ladezustand</li> <li>• Ladekabel Mode 2 (Schuko 230V, 10A) und Ladekabel Mode 3 (Typ 2, 32A)</li> <li>• Energieverbrauchsanzeige (Heizung/ Klima)</li> <li>• ECO-Drive-Monitor</li> <li>• Ladebuchse mit LED-Anzeige</li> </ul>	<p><b>ZUSÄTZLICH ZU/ABWEICHEND VON PROACE CITY VERSO TEAM DEUTSCHLAND:</b></p> <ul style="list-style-type: none"> <li>• Onboard-Charger (11 kW)</li> <li>• Anzeige Batterie-Ladezustand</li> <li>• Ladekabel Mode 2 (Schuko 230V, 10A) und Ladekabel Mode 3 (Typ 2, 32A)</li> <li>• Energieverbrauchsanzeige (Heizung/ Klima)</li> <li>• ECO-Drive-Monitor</li> <li>• Ladebuchse mit LED-Anzeige</li> </ul>	<p><b>ZUSÄTZLICH ZU/ABWEICHEND VON PROACE CITY VERSO EXECUTIVE:</b></p> <ul style="list-style-type: none"> <li>• Onboard-Charger (11 kW)</li> <li>• Anzeige Batterie-Ladezustand</li> <li>• Ladekabel Mode 2 (Schuko 230V, 10A) und Ladekabel Mode 3 (Typ 2, 32A)</li> <li>• Energieverbrauchsanzeige (Heizung/ Klima)</li> <li>• ECO-Drive-Monitor</li> <li>• Ladebuchse mit LED-Anzeige</li> </ul>

**1.000 €**  
Preisvorteil<sup>1)</sup>

<sup>1)</sup> Preisvorteil gegenüber der vergleichbaren Ausstattung Proace City Verso Club / Proace City Verso Electric Club mit Sonderausstattung Navigationssystem Toyota ProTouch&Go

Apple Carplay ist eine eingetragene Marke der Apple Inc.  
Android Auto ist eine eingetragene Marke der Google LLC.

## DIE SERIENAUSSTATTUNG

EXTERIEUR 	Proace City Verso Flow	Proace City Verso Comfort	Proace City Verso Club	Proace City Verso Team Deutschland	Proace City Verso Lounge
Abdeckung Führungsschiene Schiebetüren	—	—	•	•	•
Außenspiegel, beheizbar	•	•	•	•	•
Außenspiegel, elektrisch anklappbar	—	—	•	•	•
Außenspiegel, manuell anklappbar	•	•	•	•	•
Außenspiegel, schwarz lackiert	—	—	•	•	•
Außenspiegel, schwarz unlackiert	•	•	—	—	—
Bi-LED-Scheinwerfer	—	—	•	•	•
Dachreling, schwarz lackiert	—	—	•	•	•
Fenster, 2. Sitzreihe absenkbar	•	•	—	—	—
Fenster, 3. Sitzreihe (fix)	•	•	•	•	•
Fenster in Heckklappe zu öffnen	—	—	•	•	•
Fenster in Schiebetür links/rechts	—	—	•	•	•
Frontscheibe, beheizbar	—	—	—	—	•
Frontscheinwerfer	•	•	—	—	—
Getönte Scheiben in den hinteren Sitzreihen	•	•	—	—	—
Heckflügeltüren mit Fenster, Wischer und Scheibenheizung	•	—	—	—	—
Heckklappe, verglast, mit beheizbarer Heckscheibe und Heckwischer	—	•	•	•	•
Privacy Glas, verstärkte Tönung der Scheiben in den hinteren Sitzreihen	—	—	•	•	•
Schiebetür Fahrer- und Beifahrerseite	—	•	•	•	•
Schiebetür rechts (Beifahrerseite)	•	—	—	—	—
Seitenschutz, unlackiert	•	•	—	—	—
Seitenschutz in Wagenfarbe mit Chromeinlagen	—	—	•	•	•

• = Serienausstattung — = nicht erhältlich S = Sonderausstattung

## DIE SERIENAUSSTATTUNG

EXTERIEUR 	Proace City Verso Flow	Proace City Verso Comfort	Proace City Verso Club	Proace City Verso Team Deutschland	Proace City Verso Lounge
Stoßfänger vorn und hinten, unlackiert	•	•	—	—	—
Stoßfänger vorn und hinten in Wagenfarbe	—	—	•	•	•
Türgriffe, unlackiert	•	•	—	—	—
Türgriffe in Wagenfarbe	—	—	•	•	•
Türgriffe innen, verchromt	—	—	•	•	•

FAHRWERK UND RÄDER 	Proace City Verso Flow	Proace City Verso Comfort	Proace City Verso Club	Proace City Verso Team Deutschland	Proace City Verso Lounge
16-Zoll-Stahlfelgen mit Bereifung 205/60R16 96H XL und Radvollabdeckung	•	•	—	—	—
16-Zoll-Leichtmetallfelgen mit Bereifung 205/60R16 96H	—	—	•	•	—
17-Zoll-Leichtmetallfelgen mit Bereifung 205/55R17 95V	—	—	—	—	•
Reifenreparaturset	•	•	•	•	•

INTERIEUR UND KOMFORT 	Proace City Verso Flow	Proace City Verso Comfort	Proace City Verso Club	Proace City Verso Team Deutschland	Proace City Verso Lounge
2. Sitzreihe im Verhältnis 40:60 klappbar	•	•	•	—	—
2. Sitzreihe mit drei Einzelsitzen	—	—	• <sup>2)/S<sup>3)</sup></sup>	•	•
220V-Anschluss, vorn	—	—	• <sup>2)/S<sup>3)</sup></sup>	•	•
3. Sitzreihe mit zwei herausnehmbaren Einzelsitzen, klappbar, längsseitig verschiebbar (nur für L2)	—	—	—	• <sup>4)</sup>	• <sup>4)</sup>
Beifahrer-Einzelsitz	•	•	•	•	•
Fensterheber vorn, elektrisch	•	•	—	—	—

<sup>2)</sup> Standard für 8-Gang-Automatikgetriebe

<sup>3)</sup> Bestandteil der Sonderausstattung Comfort Paket

<sup>4)</sup> Nur für Sitzkonfiguration 7-Sitzer

• = Serienausstattung — = nicht erhältlich S = Sonderausstattung

## DIE SERIENAUSSTATTUNG

INTERIEUR UND KOMFORT 	Proace City Verso Flow	Proace City Verso Comfort	Proace City Verso Club	Proace City Verso Team Deutschland	Proace City Verso Lounge
Fensterheber vorn und hinten, elektrisch („One-Touch“)	—	—	•	•	•
Feststellbremse, elektrisch	•	•	•	•	•
Gepäcknetz, horizontal	•	•	•	•	•
Gepäckraumabdeckung (nur L1)	•	•	•	•	•
Gepäckraumrollo (nur L2)	—	•	•	•	•
Innenspiegel, abblendbar manuell	•	•	•	•	—
Innenspiegel, automatisch und stufenlos abblendbar	—	—	—	—	•
Klapptische an der Rückseite der Vordersitze	—	—	•	•	•
Klimaanlage, manuell	•	•	—	—	—
Klimaautomatik, 2-Zonen	—	—	•	•	•
Lenkrad, Urethan	•	•	—	—	—
Lenkrad, Leder	—	—	•	•	•
Lenkrad, beheizbar	—	—	•	•	•
Leselampe, vorn	•	•	•	•	•
Mittelkonsole zwischen Fahrer- und Beifahrersitz	—	—	•	•	•
Regensensor	—	•	•	•	•
Schminkspiegel Fahrerseite, beleuchtet	—	—	•	•	•
Sitz Fahrer, Längsverstellung manuell	•	•	•	•	•
Sitz Fahrer, Höhenverstellung manuell	•	•	•	•	•
Sitz Fahrer, Lordosenstütze manuell	•	•	•	•	•
Sitzheizung, vorn	—	—	• <sup>2)/S<sup>3)</sup></sup>	•	•
Smart-Key-System: schlüsselloses Öffnen/Verschließen des Fahrzeugs über Fahrer-, Beifahrertür und Heckklappe sowie Starten des Motors per Start-/Stop-Knopf	—	—	• <sup>2)/S<sup>3)</sup></sup>	•	•

• = Serienausstattung — = nicht erhältlich S = Sonderausstattung

<sup>2)</sup> Standard für 8-Gang-Automatikgetriebe

<sup>3)</sup> Bestandteil der Sonderausstattung Comfort Paket

## DIE SERIENAUSSTATTUNG

INTERIEUR UND KOMFORT 	Proace City Verso Flow	Proace City Verso Comfort	Proace City Verso Club	Proace City Verso Team Deutschland	Proace City Verso Lounge
Taschen an der Rückseite der Vordersitze	—	—	•	•	•
USB-C Lademöglichkeit, vorn (2)	•	—	—	—	—
USB-C Lademöglichkeit, vorn	—	•	•	•	•
USB A-Anschluss	•	—	—	—	—
USB C-Anschluss	—	•	•	•	•
Skyview Panorama-Glasdach (nur für L1) -Dachablage -Sonnenschutz, elektronisch -Staufach über 2. Sitzreihe, zugänglich über Innenraum und Kofferraum	—	—	—	—	•

KONNEKTIVITÄT UND INFOTAINMENT 	Proace City Verso Flow	Proace City Verso Comfort	Proace City Verso Club	Proace City Verso Team Deutschland	Proace City Verso Lounge
Audiobedienelemente im Lenkrad integriert	•	•	•	•	•
Lautsprecher (4)	•	—	—	—	—
Lautsprecher (6)	—	•	•	•	•
Multimedia-Audiosystem Toyota ProTouch mit 10-Zoll-Touchscreen SD	—	•	—	—	—
Multimedia-Audiosystem Toyota ProTouch mit 10-Zoll-Touchscreen HD (IVI Mid)	—	—	•	—	—
Multi-Info-Display, digital, Farbe, u.a. mit Geschwindigkeitsanzeige, der eingestellten Geschwindigkeit bei aktivierter Geschwindigkeitsregelung, Service-Anzeige, Reichweite	—	S <sup>5)</sup>	•	•	•
Multi-Info-Display, digital, schwarz-weiß, u.a. mit Geschwindigkeitsanzeige, der eingestellten Geschwindigkeit bei aktivierter Geschwindigkeitsregelung, Service-Anzeige, Reichweite	•	•	—	—	—
Navigationssystem Toyota ProTouch&Go mit 10-Zoll-HD Farbdisplay	—	S <sup>5)</sup>	S <sup>5)</sup>	•	•
RCE DAB-Radio mit 5-Zoll-Touchscreen	•	—	—	—	—
Smartphone Konnektivität (Android Auto/Apple CarPlay)	—	•	•	•	•
Sprachsteuerung	—	S <sup>5)</sup>	S <sup>5)</sup>	•	•
Sprachsteuerung via Smartphone	•	•	•	—	—

• = Serienausstattung — = nicht erhältlich S = Sonderausstattung <sup>5)</sup> Bestandteil des Navigationssystems Toyota ProTouch&Go Apple CarPlay ist eine eingetragene Marke der Apple Inc. Android ist eine eingetragene Marke der Google LLC.

## DIE SERIENAUSSTATTUNG

LICHT UND SICHT 	Proace City Verso Flow	Proace City Verso Comfort	Proace City Verso Club	Proace City Verso Team Deutschland	Proace City Verso Lounge
Abblendlicht-Automatik	•	•	•	•	•
Frontscheinwerfer, ECO-LED	•	•	—	—	—
Frontscheinwerfer Bi-LED	—	—	•	•	•
Nebelscheinwerfer	—	•	•	•	•

SICHERHEITSAUSSTATTUNG 	Proace City Verso Flow	Proace City Verso Comfort	Proace City Verso Club	Proace City Verso Team Deutschland	Proace City Verso Lounge
Abstandssensoren, seitlich	—	—	—	—	•
Berganfahrhilfe (HAC)	•	•	•	•	•
eCall Notrufsystem	•	•	•	•	•
Einparkensensoren, hinten	•	•	•	•	•
Einparkensensoren, vorn	—	—	—	—	•
Erweiterte Verkehrszeichenerkennung (ERSA)	—	—	—	—	• <sup>6)</sup>
Fernlicht-Assistent (AHB)	•	•	•	•	•
Frontairbag für Fahrer und Beifahrer	•	•	•	•	•
Geschwindigkeitsbegrenzer	•	•	•	•	•
Geschwindigkeitsregelung	•	•	•	•	•
Geschwindigkeitsregelung, adaptiv	—	—	—	—	• <sup>6)</sup>
ISOFIX-Kindersitzbefestigung	•	•	•	•	•
Kindersicherung, manuell	•	•	—	—	—
Kindersicherung, elektrisch	—	—	•	•	•
Pre-Collision-System mit Frontkollisionswarner	•	•	•	•	•
Pre-Collision System (PCS) mit Fußgängererkennung	•	•	•	•	•

<sup>6)</sup> Nur für 8-Gang-Automatikgetriebe, nicht verfügbar für 6-Gang-Schaltgetriebe

• = Serienausstattung — = nicht erhältlich S = Sonderausstattung



## DIE SERIENAUSSTATTUNG

SICHERHEITSAUSSTATTUNG 	Proace City Verso Flow	Proace City Verso Comfort	Proace City Verso Club	Proace City Verso Team Deutschland	Proace City Verso Lounge
Reifendruck-Warnsystem (TPWS)	•	•	•	•	•
Seiten- und Kopfairbags Fahrer, Beifahrer und 2. Sitzreihe	•	•	•	•	•
Spurhalte-Assistent (LDA), mit Lenkunterstützung	•	•	•	•	•
Spurverfolgungs-Assistent	—	—	—	—	• <sup>6)</sup>
Toter-Winkel-Warner	—	—	—	—	•
Verkehrszeichenerkennung (RSA)	•	•	•	•	•
Zentralverriegelung	•	•	•	•	•
180-Grad-Kamera	—	—	•	•	•

BATTERIE UND LADEN 	Proace City Verso Flow	Proace City Verso Comfort	Proace City Verso Club	Proace City Verso Team Deutschland	Proace City Verso Lounge
Ladekabel Mode 2 (Schuko 230V, 10A)	—	• <sup>7)</sup>	• <sup>7)</sup>	• <sup>7)</sup>	—
Ladekabel Mode 3 (Typ 2, 32A)	—	• <sup>7)</sup>	• <sup>7)</sup>	• <sup>7)</sup>	—
Onboard-Charger (11 kWh)	—	• <sup>7)</sup>	• <sup>7)</sup>	• <sup>7)</sup>	—

LACKFARBEN 	Proace City Verso Flow	Proace City Verso Comfort	Proace City Verso Club	Proace City Verso Team Deutschland	Proace City Verso Lounge
EPR Icy White	•	•	•	•	•
KCA Silver metallic	S	S	S	S	S
KJW Libeccio Blue metallic	S	S	S	S	S
KNQ Backpacker Chaki metallic	S	S	S	S	S
KTV Black metallic	S	S	S	S	S

<sup>6)</sup> Nur für 8-Gang-Automatikgetriebe, nicht verfügbar für 6-Gang-Schaltgetriebe

<sup>7)</sup> Nur für Proace City Verso Electric

• = Serienausstattung – = nicht erhältlich S = Sonderausstattung

## DIE OPTIONALE AUSSTATTUNG

SONDERAUSSTATTUNG 	Proace City Verso Flow	Proace City Verso Comfort	Proace City Verso Club	Proace City Verso Team Deutschland	Proace City Verso Lounge
<b>Toyota ProTouch&amp;Go Comfort<sup>8)</sup></b> - Instrumentenanzeige in Farbe, Farb-LED - 10-Zoll-HD Multimedia Display - Navigationssystem Toyota ProTouch&Go - Sprachsteuerung	—	1.300,-	—	—	—
<b>Toyota ProTouch&amp;Go<sup>9)</sup></b> - Navigationssystem Toyota ProTouch&Go - Sprachsteuerung	—	—	1.000,-	—	—
<b>Comfort Paket<sup>2)</sup></b> - 220V-Anschluss, vorn - Smart-Key-System: schlüsselloses Öffnen/Verschließen des Fahrzeugs über Fahrer-, Beifahrertür und Heckklappe sowie Starten des Motors per Start-/Stop-Knopf - Sitzheizung Fahrer und Beifahrer - 2. Sitzreihe mit drei Einzelsitzen	—	—	750,-	—	—
<b>Metallic-Lackierung</b>	780,-	780,-	780,-	780,-	780,-

<sup>8)</sup> Nur für Ausstattungsvariante Comfort

<sup>9)</sup> Nur für Ausstattungsvariante Club

<sup>2)</sup> Standard bei 8-Gang-Automatikgetriebe, optional für 6-Gang-Schaltgetriebe

• = Serienausstattung    — = nicht erhältlich    S = Sonderausstattung

Preisangaben in € sind unverbindliche Preisempfehlungen der Toyota Deutschland GmbH zum Zeitpunkt der Veröffentlichung (siehe Rückseite). Preisangaben in Fettdruck sind Nettopreise. Bruttopreise inkl. 19% MwSt. Individuelle Händlerpreise auf Anfrage bei Ihrem Toyota Vertragshändler.

## ZUBEHÖR

<b>FUSSMATTEN</b> Schützen den Fahrzeuginnenraum vor Schmutz, Nässe und Abnutzung, passgenau mit Fixierpunkten, aus strapazierfähigem Material	L1	L2	Euro*
Fußmatten, Gummi, in Schwarz, 2-teilig, vorn (für Fahrer und Beifahrer) Best.-Nr.: PZ4L1-H5350	•	•	55,-
Fußmatte, Gummi, in Schwarz, 1-teilig für 2. Sitzreihe, nur bei Fahrzeugen ohne 3. Sitzreihe Best.-Nr.: PZ4L1-H5352	•	•	40,-
Fußmatten, Gummi, in Schwarz, 2-teilig, für 2. Sitzreihe und 3. Sitzreihe Best.-Nr.: PZ4L1-H5353	•	—	75,-
Fußmatten, Gummi, in Schwarz, 2-teilig, für 2. Sitzreihe und 3. Sitzreihe Best.-Nr.: PZ4L1-H5354	—	•	90,-
Fußmatten, Teppich, 520 g/m <sup>2</sup> in Schwarz, 2-teilig vorn und 1-teilig für 2. Sitzreihe Best.-Nr.: PZ4L1-H5355	•	•	55,-
Fußmatte, Teppich, 520 g/m <sup>2</sup> , 1-teilig, für 3. Sitzreihe Best.-Nr.: PZ4L1-H5357	•	—	25,-
Fußmatte, Teppich, 520 g/m <sup>2</sup> , 1-teilig, für 3. Sitzreihe Best.-Nr.: PZ4L1-H5358	—	•	30,-

<b>GEPÄCK-/INNENRAUM</b>	L1	L2	Euro*
Aschenbecher (auch nutzbar als Ablagefach), passgenau für Einsatz in Getränkehalter. Hinweis: Nur in Verbindung mit der serienmäßigen Mittelkonsole für Team D und Executive. Best.-Nr.: 74110-0D010	•	•	35,-
Aufbewahrungs-Box Für bis zu 10 kg, aus Polyester, faltbar, in Schwarz, kann aufgeklappt als Fahrzeugschutz verwendet werden, zusammengeklappt 475 mm x 335 mm x 20 mm (Länge x Breite x Höhe), auseinandergeklappt 715 mm x 855 mm, Größe der Box 475 mm x 335 mm x 200 mm (Länge x Breite x Höhe) Best.-Nr.: PW241-00000	•	•	75,-
Mittelkonsole Stauraum zwischen Fahrer- und Beifahrersitz, mit Aschenbecher- Aufnahme vorn und verschließbarem Staufach. Best.-Nr.: PZ4L0-H5150	•	•	145,-

• = Serienausstattung — = nicht erhältlich

\*Preisangaben sind unverbindliche Preisempfehlungen der Toyota Deutschland GmbH zum Zeitpunkt der Veröffentlichung (siehe Rückseite).  
Bruttopreise inkl. 19% MwSt. Individuelle Händlerpreise sowie evtl. anfallende Montagekosten auf Anfrage bei Ihrem Toyota Vertragshändler.

Weitere Informationen zu unserem  
**TOYOTA ORIGINAL ZUBEHÖR**  
finden Sie auf [toyota.de](http://toyota.de). Einfach den QR-Code  
scannen und Topangebote entdecken.



[toyota.de/zubehoer](http://toyota.de/zubehoer)



## ZUBEHÖR

ZUBEHÖR FÜR PERSONEN MIT MOBILITÄTSEINSCHRÄNKUNG	L1	L2	Euro*
<b>Anschnallhilfe</b> Hilft den Sicherheitsgurt zu greifen, um die erforderliche Bewegung zum Anlegen des Sicherheitsgurts zu reduzieren. Best.-Nr.: 0822C-00810	•	•	80,-
<b>Haltegriff für die Kopfstütze „Basic“</b> Gurt, der aus einem weichen Material mit Kunststoffgriff an einer festen Position an den vorderen Kopfstützen installiert wird, um das Ein- und Aussteigen zu erleichtern. Best.-Nr.: 0822C-28810	•	•	65,-
<b>Haltegriff für die Kopfstütze „Advanced“</b> Erweiterter Haltegriff: Harter Griff, der an einer festen Position an den vorderen Kopfstützen installiert wird, um das Ein- und Aussteigen zu erleichtern. Best.-Nr.: 0822C-52810	•	•	210,-
<b>Sitzkissen, drehbar</b> Kissen, das auf den Vorder- oder Rücksitzen installiert wird, um den Ein- und Ausstieg aus dem Fahrzeug durch eine Drehbewegung zu erleichtern. Best.-Nr.: PW2B0-00002	•	•	30,-
<b>Verlängerung für den Haltegriff im Dach</b> Gurt, der am Dachgriff befestigt wird, um das Ein- und Aussteigen zu erleichtern. Der Gurt ist in der Länge verstellbar und verfügt über einen Kunststoff-Clip, wodurch er einfach zu installieren/deinstallieren ist. Best.-Nr.: PW2B0-00001	•	•	30,-
<b>GEPÄCKNETZ</b> Schützt Gegenstände vor dem Verrutschen im Laderaum während der Fahrt, ist strapazierfähig und wird im Laderaum durch Fixierpunkte variabel nach Größe der Gegenstände befestigt.	L1	L2	Euro*
<b>Gepäcknetz, horizontal</b> Best.-Nr.: PZ4L0-H5340	•	•	30,-
<b>KÜHLBOX</b> Bietet optimale Temperaturen für den Reiseproviant.	L1	L2	Euro*
<b>Kühlbox</b> Schmal, ca. 7,5 Liter Innenvolumen, mit Trageriemen, kann mit dem Sicherheitsgurt befestigt werden, Spannungsversorgung über einen 12-V-Stecker Best.-Nr.: PZ006-06001	•	•	175,-

• = Serienausstattung – = nicht erhältlich

\*Preisangaben sind unverbindliche Preisempfehlungen der Toyota Deutschland GmbH zum Zeitpunkt der Veröffentlichung (siehe Rückseite).  
Bruttopreise inkl. 19% MwSt. Individuelle Händlerpreise sowie evtl. anfallende Montagekosten auf Anfrage bei Ihrem Toyota Vertragshändler.

**JETZT LIFESTYLE- &  
MERCHANDISEARTIKEL  
ONLINE KAUFEN**



collection.toyota-europe.com/de/



## ZUBEHÖR

	L1	L2	Euro*
<b>LADERAUMSCHUTZ</b> Laderaumschutzmatte aus strapazierfähigem Textil, wärmeisolierend und schalldämmend. Vermindert störendes Verrutschen von Gegenständen, ist ohne Platzverlust passgenau schnell und einfach zu verlegen. Das Material ist extrem kratz- und reißfest und temperatur- und wetterbeständig bei bis zu +120 °C.			
Kofferraumschalenmatte, in Schwarz, mit verstärktem Rand Best.-Nr.: PZ4L1-H5300	•	—	70,-
Kofferraumschalenmatte, in Schwarz, mit verstärktem Rand. Best.-Nr.: PZ4L1-H3000	—	•	70,-
Laderaumteppichmatte, in grau, nicht wendbar Best.-Nr.: PZ4L1-H2000	•	—	75,-
Laderaumteppichmatte, in grau, nicht wendbar Best.-Nr.: PZ4L1-H3001	—	•	75,-
<b>KINDERSITZ</b>	L1	L2	Euro*
ISOFIX-Kindersitz G2 Für Kinder von ca. 3 bis 12 Jahren (bzw. 15 bis 36 kg Gewicht), kann mit ISOFIX oder dem serienmäßigen 3-Punkt-Gurt befestigt werden. Best.-Nr.: 73700-0A020	•	•	450,-
<b>STANDHEIZUNG</b>	L1	L2	Euro*
Standheizungen Thermo Top 5. Heizgerät inkl. fahrzeugspezifischem Montage-Kit (Bedienelement muss zusätzlich bestellt werden). Vorteile einer Standheizung: - kein Eiskratzen - Sicherheit durch freie Sicht - Wärme schon beim Einsteigen - spart Geld und Zeit - schont den Motor <b>Benziner</b> Best.-Nr.: DENG5-01681-20 (Standheizung) Best.-Nr.: DENG5-02240-20 (Montagesatz)	•	•	1.715,-
<b>Diesel</b> Best.-Nr.: DENG5-01682-20 (Standheizung) Best.-Nr.: DENG5-02240-20 (Montagesatz)	•	•	1.715,-

• = Serienausstattung – = nicht erhältlich

\*Preisangaben sind unverbindliche Preisempfehlungen der Toyota Deutschland GmbH zum Zeitpunkt der Veröffentlichung (siehe Rückseite).  
 Bruttopreise inkl. 19% MwSt. Individuelle Händlerpreise sowie evtl. anfallende Montagekosten auf Anfrage bei Ihrem Toyota Vertragshändler.

Weitere Informationen zu unserem  
**TOYOTA ORIGINAL ZUBEHÖR**  
 finden Sie auf [toyota.de](http://toyota.de). Einfach den QR-Code  
 scannen und Topangebote entdecken.



[toyota.de/zubehoer](http://toyota.de/zubehoer)



## ZUBEHÖR

STANDHEIZUNG	L1	L2	Euro*
<b>BEDIENELEMENTE FÜR STANDHEIZUNG</b> Vorwahluhr MultiControl Bedienen Sie Ihre Standheizung komfortabel und intuitiv mit der Vorwahluhr MultiControl. Durch die eingebaute Zeitschaltuhr können bis zu drei Vorwahlzeiten je Wochentag vorprogrammiert werden. Alle programmierten und aktivierten Start- und Stoppzeiten werden übersichtlich dargestellt. Auf Wunsch können Sie Ihre Standheizung auch direkt über die „Sofortstarttaste“ einschalten. Best.-Nr.: DENG5-02106-20	•	•	100,-
<b>Telestart 99</b> Diese kleine Funkfernbedienung für Standheizungen hat eine On-/Off-Funktion mit Rückmeldung und eine Reichweite von bis zu 1.000 Metern. Best.-Nr.: DENG5-02241-20	•	•	315,-
<b>Telestart T100 HTM</b> Sie müssen nur noch die gewünschte Abfahrtszeit einstellen, und die intelligente Fernbedienung Telestart T100 HTM errechnet für Sie auf Basis der aktuellen Temperatur im Fahrzeuginneren die benötigte Heizzeit. Sie bietet dazu: Temperaturabfrage, On-/Off-Funktion mit Rückmeldung und eine Reichweite von bis zu 1.000 Metern. Best.-Nr.: DENG5-01692-20	•	•	390,-
<b>Thermo Connect</b> Individuelles Programmieren, abfahrtszeitabhängiges Heizen und Bequemes Ein- und Ausschalten der Heizung sorgen für die richtige Wohlfühltemperatur – immer und von überall. Best.-Nr.: DENG5-02191-20	•	•	440,-

ANHÄNGEZUGVORRICHTUNGEN	L1	L2	Euro*
<b>Anhängerzugvorrichtung mit fester Kupplungskugel,</b> inkl. 13-poligem fahrzeugspezifischem Elektrosatz. Die fahrzeugsprechenden Anhängelasten sowie die Stützlasten entnehmen Sie bitte den Fahrzeugpapieren. Da die Anhänger-/Stützlasten unterschiedlich ausfallen, ist eine Pauschalisierung nicht möglich. Der E-Satz und der Montagesatz werden zusätzlich zur Anhängerzugvorrichtung benötigt. Best.-Nr.: PZ4L0-H5550 (Anhängerzugvorrichtung) Best.-Nr.: PZ4L0-H056J (13-poliger Elektrosatz) Best.-Nr.: PZ4L0-H0570 (Einbaukit für den Elektrosatz)	•	—	495,-
<b>Anhängerzugvorrichtung mit fester Kupplungskugel,</b> inkl. 13-poligem fahrzeugspezifischem Elektrosatz. Die fahrzeugsprechenden Anhängelasten sowie die Stützlasten entnehmen Sie bitte den Fahrzeugpapieren. Da die Anhänger-/Stützlasten unterschiedlich ausfallen, ist eine Pauschalisierung nicht möglich. Der E-Satz und der Montagesatz werden zusätzlich zur Anhängerzugvorrichtung benötigt. Hinweis: keine Anhängelast/Stützlast für Proace City Verso EV. Best.-Nr.: PZ4L0-H5551 (Anhängerzugvorrichtung) Best.-Nr.: PZ4L0-H056J (13-poliger Elektrosatz) Best.-Nr.: PZ4L0-H0570 (Einbaukit für den Elektrosatz)	—	•	495,-

• = Serienausstattung – = nicht erhältlich

\*Preisangaben sind unverbindliche Preisempfehlungen der Toyota Deutschland GmbH zum Zeitpunkt der Veröffentlichung (siehe Rückseite).  
 Bruttopreise inkl. 19% MwSt. Individuelle Händlerpreise sowie evtl. anfallende Montagekosten auf Anfrage bei Ihrem Toyota Vertragshändler.

Weitere Informationen zu unserem  
**TOYOTA ORIGINAL ZUBEHÖR**  
 finden Sie auf [toyota.de](http://toyota.de). Einfach den QR-Code  
 scannen und Topangebote entdecken.



[toyota.de/zubehoer](http://toyota.de/zubehoer)



## ZUBEHÖR

ANHÄNGEZUGVORRICHTUNGEN	L1	L2	Euro*
Anhängerzugvorrichtung mit abnehmbarer Kupplungskugel, horizontale Verriegelung, abschließbar, inkl. 13-poligem fahrzeugspezifischem Elektrosatz. Die fahrzeugentsprechenden Anhängelasten sowie die Stützlasten entnehmen Sie bitte den Fahrzeugpapieren. Da die Anhängel-/Stützlasten unterschiedlich ausfallen, ist eine Pauschalisierung nicht möglich. Der E-Satz und der Montagesatz werden zusätzlich zur Anhängerzugvorrichtung benötigt. Best.-Nr.: PZ4L0-H5552 (Anhängerzugvorrichtung) Best.-Nr.: PZ4L0-H056J (13-poliger Elektrosatz) Best.-Nr.: PZ4L0-H0570 (Einbaukit für den Elektrosatz)	•	—	635,-
Anhängerzugvorrichtung mit abnehmbarer Kupplungskugel, horizontale Verriegelung, abschließbar, inkl. 13-poligem fahrzeugspezifischem Elektrosatz. Die fahrzeugentsprechenden Anhängelasten sowie die Stützlasten entnehmen Sie bitte den Fahrzeugpapieren. Da die Anhängel-/Stützlasten unterschiedlich ausfallen, ist eine Pauschalisierung nicht möglich. Der E-Satz und der Montagesatz werden zusätzlich zur Anhängerzugvorrichtung benötigt. Hinweis: keine Anhängelast/Stützlast für Proace City Verso EV. Best.-Nr.: PZ4L0-H5553 (Anhängerzugvorrichtung) Best.-Nr.: PZ4L0-H056J (13-poliger Elektrosatz) Best.-Nr.: PZ4L0-H0570 (Einbaukit für den Elektrosatz)	—	•	635,-
13-poliger fahrzeugspezifischer Elektrosatz. Hinweis: In Sets „Anhängerzugvorrichtung“ enthalten. Best.-Nr.: PZ4L0-H056J	•	•	175,-
Montagesatz für 13-poligen fahrzeugspezifischen Elektrosatz. Hinweis: In Sets „Anhängerzugvorrichtung“ enthalten. Best.-Nr.: PZ4L0-H0570	•	•	20,-
Miniadapter, 13-polig (Fahrzeug) auf 7-polig (Anhänger) Best.-Nr.: PZ401-00560-13	•	•	20,-

DACHTRÄGER-GRUNDSYSTEME	L1	L2	Euro*
Dach-Basisträger (2 Stück) Für Fahrzeuge ohne Dachreling. Max. Traglast inklusive Träger: 100 kg, max. 130 km/h je nach Beladung und Straßenzustand, bitte die Montageanleitung beachten! Hinweis: Nicht für Team D und Executive. Best.-Nr.: PZ4L0-H5610	•	•	200,-
Dach-Basisträger-Erweiterung (1 Stück) Für Fahrzeuge ohne Dachreling. Max. Traglast inklusive Träger: 100 kg, max. 130 km/h je nach Beladung und Straßenzustand, bitte die Montageanleitung beachten! Hinweis: Nicht für Team D und Executive. Best.-Nr.: PZ4L0-H5611	•	•	95,-

• = Serienausstattung – = nicht erhältlich

\*Preisangaben sind unverbindliche Preisempfehlungen der Toyota Deutschland GmbH zum Zeitpunkt der Veröffentlichung (siehe Rückseite).  
Bruttopreise inkl. 19% MwSt. Individuelle Händlerpreise sowie evtl. anfallende Montagekosten auf Anfrage bei Ihrem Toyota Vertragshändler.

JETZT LIFESTYLE- &  
MERCHANDISEARTIKEL  
ONLINE KAUFEN



collection.toyota-europe.com/de/



## ZUBEHÖR

DACHTRÄGER-GRUNDSYSTEME	L1	L2	Euro*
<b>Querträger (2 Stück)</b> Für Fahrzeuge mit serienmäßiger schwarzer im Dach integrierter Dachreling. Max. Traglast inklusive Träger 75 kg, max. 130km/h je nach Beladung und Straßenzustand, bitte die Montageanleitung beachten! GS, City Crash getestet gemäß ISO 11154-E. Hinweis: Nur für Team D und Executive Bei Fahrzeugen mit silberner Dachreling (nicht integriert „Vorgängerversion“, PZ4L0-H5620 bestellen (Preise können abweichen) Best.-Nr.: PZ4L0-H5622	•	•	190,-
<b>Transporttasche für den Dach-Basisträger.</b> Bei Nichtbenutzung einfach zu verstauen, schützt ihn vor Schmutz und Nässe dank wasserabweisendem und reißfestem Material. Best.-Nr.: PW306-00001	•	•	45,-
DACHTRÄGER-AUFBAUTEILE	L1	L2	Euro*
Nur in Verbindung mit Dachträger-Grundsystem			
<b>Fahrradträger, ProRide</b> abschließbar, kann links oder rechts montiert werden (bis max. 20 kg Fahrradgewicht). Maße 145 x 32 x 8.5 cm. Passend für Rundrahmengrößen 22–80 mm, ovale Rahmengrößen 80 x 100 mm. Schnelle und einfache Befestigung – der Drehmomentbegrenzer-Drehknopf kontrolliert das auf den Fahrradrahmen wirkende Drehmoment für einen optimalen Halt. Der Druck wird über große weiche Polster verteilt, die sich an die Rahmenrohre des Fahrrads anpassen dadurch wird das Risiko von Rahmenschäden minimiert. Sichere Befestigung: Die Verlängerung am Unterteil der Rahmenhalter-Klaue verhindert ein Umkippen des Fahrrads. Sicher befestigte Räder: Die Laufräder werden in Radhalterungen durch diagonale Felgenhaltebänder mit Schnellverschluss sicher fixiert. Best.-Nr.: PW308-00007	•	•	160,-
<b>Toyota Dachbox M</b> In schwarz glänzend, Toyota Branding, Ladevolumen, 415 Liter Volumen, max. Zuladung 75 kg, Eigengewicht 17,5 kg, beidseitig zu öffnen, Der Abstand der beiden Dachträger muss zwischen 58 cm und 93,2 cm betragen, TÜV geprüft und erfüllt die Anforderungen der City-Crash-Norm: ECE-R26. ECE-R61. Maße (L/B/H) 170,4 x 86,1 x 41,7cm Best.-Nr.: PW308-00011	•	•	730,-
<b>Toyota Dachbox XL (Nur passend ab Team D, wegen serienmäßiger Dachreling/Querträger)</b> In schwarz glänzend, Toyota Branding, Ladevolumen speziell für Wintersportzubehör, 510 Liter Volumen für bis zu 7 Paar Ski/5 Snowboards, max. Zuladung 75 kg, Eigengewicht 26,8 kg, beidseitig zu öffnen. Der Abstand der beiden Dachträger muss zwischen 55,7 cm und 93,2 cm betragen, TÜV geprüft und erfüllt die Anforderungen der City-Crash-Norm: ECE-R26. ECE-R61. Maße (L/B/H) 210,7 x 91,3 x 43,6 cm Best.-Nr.: PW308-00015	•	•	865,-
<b>Toyota Dachbox Alpine</b> In schwarz glänzend, Toyota Branding, Ladevolumen speziell für Wintersportzubehör, 512 Liter Volumen für bis zu 7 Paar Ski/5 Snowboards, max. Zuladung 75 kg, Eigengewicht 25,5 kg, beidseitig zu öffnen, Der Abstand der beiden Dachträger muss zwischen 55,7 cm und 93,3 cm betragen, TÜV geprüft und erfüllt die Anforderungen der City-Crash-Norm: ECE-R26. ECE-R61. Maße (L/B/H) 228,5 x 94,8 x 38,4 cm Best.-Nr.: PW308-00017	•	•	995,-
<b>Horizontaler Skiträger</b> Ski- und Snowboardträger, komfortabel auf dem Dach-Basisträger zu montieren, abschließbar Für bis zu 4 Paar Ski/2 Snowboards, Bügellänge beträgt 580 mm. Best.-Nr.: PZ403-00630-00 Für bis zu 6 Paar Ski/4 Snowboards, Bügellänge beträgt 770 mm. Best.-Nr.: PZ403-00636-00	•	•	115,-
	•	•	125,-

- = Serienausstattung – = nicht erhältlich

\*Preisangaben sind unverbindliche Preisempfehlungen der Toyota Deutschland GmbH zum Zeitpunkt der Veröffentlichung (siehe Rückseite).  
 Bruttopreise inkl. 19% MwSt. Individuelle Händlerpreise sowie evtl. anfallende Montagekosten auf Anfrage bei Ihrem Toyota Vertragshändler.



## ZUBEHÖR

CAMPING-ZUBEHÖR Hinweis: Die Camping-Boxen können nicht bei Fahrzeugen mit fest verbauter Trennwand verwendet werden.	L1	L2	Euro*
<b>ARB Aluminiumklapptisch,</b> inkl. Tragetasche Maße: 86 x 70 x 70 cm, stabiler Aluminium-Klapptisch mit robuster, wärmebeständiger Oberfläche. Durch die Querstreben für zusätzliche Stabilität ist er ideal für die Zubereitung beim Kochen geeignet. Geeignet für bis zu vier Personen bei gleichzeitig kleinem Packmaß (88 x 21 x 12,5 cm). Inkl. Tragetasche aus 600D Nylon PVC. Gewicht 3 kg, Belastbar bis 30 kg. Best.-Nr.: DENG-02442-26	•	•	175,-
<b>ARB Feldbett inkl. Schuhtasche (u. Transporttasche)</b> - Robuster und abriebfester Stoff (Material - Bezug: Polyamid) - Sehr komfortabel und schneller Auf- und Abbau in einem Arbeitsschritt - Liegefläche mit L: 211 cm x B: 82 cm, Höhe der Liegefläche 46 cm - Seitliche Tasche für Schuhe - Gestänge aus hochfestem Stahlrohr - Maximale Belastbarkeit: 150 Kg (Eigengewicht: ca. 10 Kg) - Packmaß: 105 cm x 21 cm x 21 cm Best.-Nr.: DENG-02443-26	•	•	200,-
<b>QUQUQ Camping-Box Proace CITY &amp; City Verso</b> <b>Lieferumfang:</b> 1 x ausklappbares Bett (110 cm x 195 cm, 10 cm Stärke, 3-teilig, Kaltschaummatratze), Bezüge abnehmbar und waschbar, Aufhängung per Gurtschlaufen (Traglast: 180 kg), 1 x Kochschublade mit Staufach, 1 x 2-Flammen-Kocher mit Kartuschen, 2 x 10-l-Wasserkarner und 2 Schüsseln, 1 x großes Staufach (32 cm x 37 cm x 74 cm, 88 l), <b>Anwendung:</b> Zur Verstaueung im Kofferraum, Fixierung mithilfe der mitgelieferten Spanngurte, stabile Klappgriffe zum bequemen Tragen <b>Material:</b> Aus wasserfest verleimtem Multiplexholz, phenolharzbeschichtet, mit Aluminium-Profilen, Scharniere und Griffe aus Stahl, Gewicht: 54 kg, inkl. Kochschublade und klappbarer Liegefläche, zzgl. Ausstattung (Kocher, Kanister, Schüsseln, Matratze, ges. 12,5 kg). <b>Zu beachten:</b> Eine ggf. im Fahrzeug vorhandene 3. Sitzreihe muss ausgebaut werden. Beim Proace City Verso mit kurzem Radstand (L1) kann die Rücksitzbank nicht mit Personen besetzt werden, wenn die Camping-Box eingebaut ist. <b>Hinweis:</b> Dimensionen des Kühlbox-Auszuges: Gewicht: 5 kg. Maße: Breite 28 cm x Tiefe 72 cm Best.-Nr.: DENG-02347-54 (ohne Kühlbox-Auszug) Best.-Nr.: DENG-02348-54 (mit Kühlbox-Auszug)	— —	• •	2.920,- 3.095,-
<b>ARB Campingstuhl „Base Camp Chair“</b> mit Getränkehalter inkl. Transporttasche, bis 150 kg Best.-Nr.: DENG-02725-26	•	•	95,-
<b>ARB Campingstuhl „Pinnacle Camp Chair“</b> mit Getränkehalter inkl. Transporttasche, bis 150 kg Best.-Nr.: DENG-02726-26	•	•	140,-
<b>ARB Campingtisch „Pinnacle Camp Table“</b> (114 x 70cm), inkl. Tragetasche Best.-Nr.: DENG-02727-26	•	•	170,-

• = Serienausstattung – = nicht erhältlich

\*Preisangaben sind unverbindliche Preisempfehlungen der Toyota Deutschland GmbH zum Zeitpunkt der Veröffentlichung (siehe Rückseite).  
 Bruttopreise inkl. 19% MwSt. Individuelle Händlerpreise sowie evtl. anfallende Montagekosten auf Anfrage bei Ihrem Toyota Vertragshändler.

JETZT LIFESTYLE- &  
 MERCHANDISEARTIKEL  
 ONLINE KAUFEN



collection.toyota-europe.com/de/



# ZUBEHÖR

CAMPING-ZUBEHÖR	L1	L2	Euro*
<b>Hinweis:</b> Die Camping-Boxen können nicht bei Fahrzeugen mit fest verbauter Trennwand verwendet werden.			
<b>ARB Camping Stuhl</b> In braun/schwarz, 150 kg Traglast, inkl. 1 Dosenhalter, Tragetasche. Packmaß 940 x 350 x 300 mm, Gewicht 6,0 kg Best.-Nr.: DENG5-02316-26	•	•	140,-
<b>Camping Set</b> Bestehend aus zwei Stühlen und einem Campingtisch Best.-Nr.: DENG5-02225-54	•	•	110,-
<b>ARB Dachzelt Simpson III, inkl. Anbau</b> Liegefläche von 240 cm x 140 cm und mit einer Höhe von 130 cm, Matratze und Bettwäsche verbleiben während der Fahrt im Zelt. <b>Lieferumfang:</b> ARB Dachzelt Simpson III inkl. Anbau, Hochwertige Schaumstoffmatratze, Überzelt aus 300-D-Oxford-Polyester, mit eloxierten Aluminium-Teleskopstangen, Insektenschutzgitter, Aluminiumleiter, PVC-Abdeckplane, mit umlaufendem Reißverschluss und Spanngurten <b>Technische Daten:</b> Zeltboden: aus Vakuum-laminiertem ABS-Material, Maße geöffnet: 240 cm x 140 cm x 130 cm, geschlossen: 120 cm x 140 cm x 35 cm, Gewicht: ca. 62 kg, Zelt: PU-beschichtetes Polyester-Baumwoll-Riptop-Gewebe, Überzelt: 300-D-Oxford-Polyester, Eingang mit Insektenschutzgitter und Abdeckung, 3 große seitliche Fenster mit Insektenschutzgitter, Sonnen- und Regenschutz. Best.-Nr.: DENG5-02208-26	•	•	2.465,-
<b>Hartschalendachzelt Columbus Variant medium</b> <b>Größe:</b> 145 cm x 210 cm; geschlossen: 30 cm; geöffnet: 150 cm <b>Material:</b> Airtex-Stoff, großer variabler Eingang, inkl. Moskitonetz auf der Rückseite, Temperaturbereich: bis -40 °C bis +70 °C <b>Lieferumfang:</b> Weiße Schale mit grauem Stoff, mit hinterem Eingang, an den Seiten befindet sich jeweils eine Fenstertür, alle 3 Seiten jeweils mit Reißverschluss und Moskitonetzen versehen, mit praktischem Ablagenetz unter der Dachschale für Handtücher, Bücher etc. und LED-Leuchte, inkl. zusammenklapp-/verstellbarer Leiter <b>Anwendung:</b> Nach Öffnen des hinteren Verschlusses drücken 2 Gasdrückfedern die obere Dachschale nach oben und spannen den Zeltstoff. Nach Gebrauch einfach zuziehen und den Verschluss schließen. <b>Gewicht/Volumen:</b> 57 kg/220 l <b>Hinweis:</b> Für 2 Erwachsene + 1 Kind geeignet. Nicht für Fahrzeuge mit Glas-Panoramadächern! Best.-Nr.: DENG5-02256-26	•	•	4.250,-
<b>Hartschalendachzelt AIRLANDER PLUS medium</b> <b>Größe:</b> 145 cm x 210 cm; geschlossen: 30 cm; geöffnet: 92 cm <b>Material:</b> Airtex-Stoff, variabler Eingang, inkl. Moskitonetz auf der Rückseite, Temperaturbereich: bis -40 °C bis +70 °C <b>Lieferumfang:</b> Weiße Schale mit grauem Stoff, inkl. schalldichter Dämmung der Dachunterseite, Matratze aus High-Density-Schaumstoff mit Baumwollbezug, 3 Kopfkissen, 2 Eingänge (rechts/links), 2 Fenster (vorn/hinten), alle 4 mit Moskitonetzen und Reißverschlüssen, Ablagefach und verstellbare Leiter <b>Anwendung:</b> Das Öffnen erfolgt durch eine Kurbel, die am hinteren rechten Ende eingesteckt wird. Dadurch wird die Oberschale angehoben und der Zeltstoff gespannt. <b>Hinweis:</b> Für 2 Erwachsene + 1 Kind geeignet. Nicht für Fahrzeuge mit Glas-Panoramadächern! Best.-Nr.: DENG5-02267-26	•	•	3.990,-

- = Serienausstattung - = nicht erhältlich

\*Preisangaben sind unverbindliche Preisempfehlungen der Toyota Deutschland GmbH zum Zeitpunkt der Veröffentlichung (siehe Rückseite).  
 Bruttopreise inkl. 19% MwSt. Individuelle Händlerpreise sowie evtl. anfallende Montagekosten auf Anfrage bei Ihrem Toyota Vertragshändler.

Weitere Informationen zu unserem  
**TOYOTA ORIGINAL ZUBEHÖR**  
 finden Sie auf [toyota.de](http://toyota.de). Einfach den QR-Code  
 scannen und Topangebote entdecken.



[toyota.de/zubehoer](http://toyota.de/zubehoer)



# ZUBEHÖR

CAMPING-ZUBEHÖR	L1	L2	Euro*
<b>Hinweis:</b> Die Camping-Boxen können nicht bei Fahrzeugen mit fest verbauter Trennwand verwendet werden.			
<b>Hartschalendachzelt AIRTOP medium</b> Größe: 145 cm x 210 cm; geschlossen: 33 cm; geöffnet: 94 cm Material: Airtex-Stoff, großer variabler Eingang, inkl. Moskitonetz auf der Rückseite, Temperaturbereich: bis -40 °C bis +70 °C Lieferumfang: Weiße Schale mit carbongrauem Stoff, 3 Eingänge (rechts/links), hinten mit Reißverschlüssen. 2 runde Fenster mit Moskitonetzen und Reißverschlüssen, inkl. zusammen-/verstellbarer Leiter Anwendung: Nach schnellem Öffnen der hinteren und vorderen Schnellspanner heben 4 Gasdrückfedern die obere Dachschale an und spannen den Zeltstoff. Das Schließen erfolgt ebenfalls in 2 Schritten, in umgekehrter Reihenfolge wie das Öffnen. Gewicht/Volumen: 59 kg/305 l Hinweis: Für 2 Erwachsene + 1 Kind geeignet. Nicht für Fahrzeuge mit Glas-Panoramadächern! Best.-Nr.: DENGS-02277-26	•	•	3.990,-
<b>ARB Touring Markise</b> Material: Polyurethan-beschichtetes Polyester-Baumwoll-Mischgewebe in RiptStop-Webart mit 300g/qm. Inklusive LED-Beleuchtung in 2 Farben und Montageteile, Heringe, Spannseile, Gewicht ca. 15 kg. Optional können zwei Seitenwände, eine Frontwand oder ein Zelt an der Markise befestigt werden, dadurch kann die verschattete Fläche oder der Nutzraum erweitert werden. Größe: 200 cm breit und 250 cm tief, beige, inklusive Schutzhülle mit Reißverschluss. Die maximale Länge der beiden Teleskopstangen beträgt 218 cm. Best.-Nr.: DENGS-02394-26	•	•	725,-
<b>Seitenwand</b> Beige (kann rechts oder links montiert werden), ARB Windschutz seitlich Material: Polyurethan-beschichtetes Polyester-Baumwoll-Mischgewebe in RiptStop-Webart mit 300g/qm Größe: 210 cm breit und 250 cm hoch/tief Best.-Nr.: DENGS-02302-26	•	•	160,-
<b>Frontwand</b> Beige, für ARB Markise, ARB Windschutz vorn Material: Polyurethan-beschichtetes Polyester-Baumwoll-Mischgewebe in RiptStop-Webart mit 300g/qm Größe: 200 cm breit und 250 cm hoch/tief (nur eine verwendbar) Best.-Nr.: DENGS-02303-26	•	•	135,-
<b>Navigator Organizer für Rückenlehne (Build-it Buddy)</b> Praktisches Aufbewahrungssystem und schnelle Anbringung durch Riemen für die Kopfstütze und den Gummihaken an der Unterseite. 3x mittige Fächer: 2x offen, 1x mit Reißverschluss, Tasche mit großem Reißverschluss an der Unterseite, Lässt sich flach in der Hälfte zusammenlegen und einfach verstauen, Maße: 42 cm x 67 cm (Taschentiefe 10 cm) Best.-Nr.: DENGS-02444-26	•	•	129,-

- = Serienausstattung - = nicht erhältlich

\*Preisangaben sind unverbindliche Preisempfehlungen der Toyota Deutschland GmbH zum Zeitpunkt der Veröffentlichung (siehe Rückseite).  
 Bruttopreise inkl. 19% MwSt. Individuelle Händlerpreise sowie evtl. anfallende Montagekosten auf Anfrage bei Ihrem Toyota Vertragshändler.

Weitere Informationen zu unserem  
**TOYOTA ORIGINAL ZUBEHÖR**  
 finden Sie auf [toyota.de](http://toyota.de). Einfach den QR-Code  
 scannen und Topangebote entdecken.



[toyota.de/zubehoer](http://toyota.de/zubehoer)



# ZUBEHÖR

CAMPING-ZUBEHÖR	L1	L2	Euro*
<b>Hinweis:</b> Die Camping-Boxen können nicht bei Fahrzeugen mit fest verbauter Trennwand verwendet werden.			
<b>ARB Deluxe Markisenzelt</b> Beige, mit Boden, wird an der ARB Markise befestigt. Material: Polyurethan-beschichtetes 300-D-Oxford-Polyester. Mit integrierten Fliegengittern, Boden, kleinen Staufächern an einer Seite. Die Wände können geschlossen oder auch ausgestellt werden. Durchgang zum Fahrzeug kann ebenfalls geschlossen werden. An drei Seiten sind Fliegengitter vorhanden, die geöffnet werden können. Größe: 200 cm breit und 250 cm tief Best.-Nr.: DENG5-02304-26	•	•	380,-
<b>Rhino Rack Sunseeker Markise</b> In Khaki, inklusive 2 Teleskopstangen, 2 Abspannseilen, 2 Heringen, 250 cm lang, 210 cm tief Hinweis: Der Überhang nach vorn und hinten und der Montageabstand dürfen maximal 70 cm betragen. Gegebenenfalls ist eine Dach-Basisträger-Erweiterung erforderlich Best.-Nr.: DENG5-02234-26	—	•	495,-
<b>Seitenwand in Khaki, für Rhino Rack Sunseeker Markise</b> Best.-Nr.: DENG5-02246-26	—	•	170,-
<b>Frontwand in Khaki, für Rhino Rack Sunseeker Markise</b> Best.-Nr.: DENG5-02247-26	—	•	185,-
<b>Trapezmarkise (Kuppelmarkise Sunseeker),</b> Sackmarkise in Khaki, verwendbar auf zwei originalen Dach-Basisträgern (PZ4LO-H0612-00). Inklusive: zwei Heringe, zwei Abspannseile und zwei integrierten Teleskopstangen. Maße: Länge am Fahrzeug ca. 130 cm, Länge vorn ca. 255 cm, Tiefe ca. 250 cm. Speziell für Fahrzeuge mit Heckklappe geeignet (kann auch bei Fahrzeugen mit Heckflügeltüren verbaut werden). Best.-Nr.: DENG5-02233-26	•	•	420,-
<b>Kühlbox ARB ZERO SINGLE 44 Liter</b> Spannung: 12 V, 24 V & 230 V; Stromaufnahme: 0,8 Ah; Energieeffizienz: A++ Temperaturbereich: +10 °C bis -22 °C; Kühlsystem: Kompressor (Secop) Außenmaße ca. (L x B x H): 675 x 423 x 496 mm Hauptfach ca. (L x B x H): 482 mm x 292 mm x 203 mm Kleinfach ca. (L x B x H): 316 x 292 x 180 mm Gewicht: 21,6 kg; Farbe: beige, anthrazit; Stahlblech pulverbeschichtet Tiefentladeschutz Best.-Nr.: DENG5-02438-26	•	•	1.245,-
<b>Kühlbox ARB ZERO SINGLE 60 Liter</b> Spannung: 12 V, 24 V & 230 V; Stromaufnahme: 0,8 Ah; Energieeffizienz: A++ Temperaturbereich: +10 °C bis -22 °C; Kühlsystem: Kompressor (Secop) Außenmaße ca. (L x B x H): 755 mm x 469 mm x 496 mm Hauptfach ca. (L x B x H): 580 mm x 326 mm x 197 mm Kleinfach ca. (L x B x H): 402 mm x 326 mm x 180 mm Gewicht: 24,6 kg; Farbe: beige, anthrazit; Stahlblech pulverbeschichtet Tiefentladeschutz Best.-Nr.: Best.-Nr.: DENG5-02439-26	•	•	1.340,-

• = Serienausstattung – = nicht erhältlich

\*Preisangaben sind unverbindliche Preisempfehlungen der Toyota Deutschland GmbH zum Zeitpunkt der Veröffentlichung (siehe Rückseite).  
 Bruttopreise inkl. 19% MwSt. Individuelle Händlerpreise sowie evtl. anfallende Montagekosten auf Anfrage bei Ihrem Toyota Vertragshändler.

## ZUBEHÖR

<b>CAMPING-ZUBEHÖR</b> Hinweis: Die Camping-Boxen können nicht bei Fahrzeugen mit fest verbauter Trennwand verwendet werden.	L1	L2	Euro*
<b>Kühlbox ARB ZERO DUAL 69 Liter</b> Spannung: 12 V, 24 V & 230 V; Stromaufnahme: 2,9 Ah; Energieeffizienz: A+ Temperaturbereich: +10 °C bis -22 °C; Kühlsystem: Kompressor (Secop) Außenmaße ca. (L x B x H): 755 mm x 469 mm x 564 mm Hauptfach ca. (L x B x H): 380 mm x 326 mm x 264 mm Kleinfach ca. (L x B x H): 202 mm x 326 mm x 180 mm Gerfrierfach: 170 mm x 326 mm x 444 mm Gewicht: 28,3 kg; Farbe: beige, anthrazit; Stahlblech pulverbeschichtet Tiefentladeschutz und integrierte Bluetoothfähigkeit Best.-Nr.: DENGS-02440-26	•	•	1.660,-
<b>Kühlbox ARB ZERO DUAL 96 Liter</b> Spannung: 12 V, 24 V & 230 V; Stromaufnahme: 3,1 Ah; Energieeffizienz: A+ Temperaturbereich: +10 °C bis -22 °C; Kühlsystem: Kompressor (Secop) Außenmaße ca. (L x B x H): 935 mm x 548 mm x 509 mm Hauptfach ca. (L x B x H): 354 mm x 403 mm x 209 mm Kleinfach ca. (L x B x H): 176 mm x 403 mm x 180 mm Gerfrierfach: 354 mm x 403 mm x 389 mm Gewicht: 32,9 kg; Farbe: beige, anthrazit; Stahlblech pulverbeschichtet Tiefentladeschutz und integrierte Bluetoothfähigkeit Best.-Nr.: DENGS-02441-26	•	•	1.805,-
<b>Heckfenster-Aufsteller</b> Für den Proace Verso und Proace City Verso mit separat zu öffnender Heckscheibe verwendet werden. Er dient der Belüftung im Stand, beim Camping und für die Vierbeiner. Dieser darf nicht während der Fahrt verwendet werden! Vorteil: Das Fahrzeug kann mit dem eingesetzten Heckfenster-Aufsteller verschlossen werden, somit können die Türen nicht einfach geöffnet werden, wenn man darin liegt. Best.-Nr.: DENGS-02350-56	•	•	25,-
<b>WINDABWEISER</b> Ermöglichen auch bei Wind und Regen das Fahren mit leicht geöffneten Fenstern, verbesserter Fahrkomfort durch geräuscharmes Fahren.	L1	L2	Euro*
Satz à 2 Stück, vorn Best.-Nr.: PZ4L0-H5530	•	•	70,-

• = Serienausstattung – = nicht erhältlich

\*Preisangaben sind unverbindliche Preisempfehlungen der Toyota Deutschland GmbH zum Zeitpunkt der Veröffentlichung (siehe Rückseite).  
 Bruttopreise inkl. 19% MwSt. Individuelle Händlerpreise sowie evtl. anfallende Montagekosten auf Anfrage bei Ihrem Toyota Vertragshändler.

## ZUBEHÖR

	L1	L2	Euro*
<b>LEICHTMETALLFELGEN 16 ZOLL</b> Nur passend für Shuttle und Team Deutschland			
Toyota Original 16-Zoll-Leichtmetallfelge, 5-Doppelspeichen-V-Design, in Silber, für Reifengröße 205/60 R16 96H Best.-Nr.: PZ4L0-H0672-ZH (Leichtmetallfelge) Best.-Nr.: PZ4L0-H0664-1B (1x) (Nabekappe) Best.-Nr.: SU001-A7422 (5x) (Radschraube)	•	•	260,-
<b>LEICHTMETALLFELGEN 17 ZOLL</b> Nur passend für Executive			
Toyota Original 17-Zoll-Leichtmetallfelge, im 5-Doppelspeichen-V-Design, in Silber, für Reifengröße 205/55 R17 95V Best.-Nr.: PZ4L0-H0673-ZG (Leichtmetallfelge) Best.-Nr.: PZ4L0-H0664-1B (1x) (Nabekappe) Best.-Nr.: SU001-A7422 (5x) (Radschraube)	•	•	280,-
<b>FELGENZUBEHÖR</b>			
Nabekappe, in Schwarz, für 16-Zoll- und 17-Zoll-Leichtmetallfelge Best.-Nr.: PZ4L0-H0664-1B	•	•	25,-
Felgenschlösser, für Stahlfelgen Best.-Nr.: PZ4L0-H0682-00	•	•	45,-
Felgenschlösser für Leichtmetallfelgen Best.-Nr.: PZ4L0-H0681-00	•	•	50,-
Reifensäcke mit „Toyota“-Schriftzug Für Reifen und Räder, 4 Stück Best.-Nr.: PW458-00001	•	•	75,-
<b>TOYOTA PROTECT</b> Eine neue Technologie, die eine molekulare Verbindung mit der Fahrzeuglackierung eingeht und diese sowie die Leichtmetallfelgen und die Innenraumtextilien versiegelt, einmalige Versiegelung hält bis zu 5 Jahre und hilft, das Fahrzeug einfacher zu pflegen und zu reinigen.			
Professionelle Versiegelung aller Flächen am Fahrzeug mit wasserabweisender Wirkung auf molekularer Basis durch Ihren Toyota Händler. Beinhaltet lackierte Fahrzeugteile, Leichtmetallfelgen, Seitenfenster und den Fahrzeuginnenraum. Nur eine Anwendung bietet z. B. bis zu 5 Jahre Schutz für die Lackierung. Beste Langzeitwirkung bei Anwendung direkt vor der Auslieferung des Neuwagens. Vereinfacht bedeutend die Fahrzeugpflege und sichert den Werterhalt. Erhältlich als: - ProTect-Lackversiegelung Best.-Nr.: Bitte fragen Sie Ihren Händler - ProTect-Innenraumtextilschutz Best.-Nr.: Bitte fragen Sie Ihren Händler - ProTect-Leichtmetallfelgenschutz Best.-Nr.: Bitte fragen Sie Ihren Händler			Preis auf Anfrage

• = Serienausstattung – = nicht erhältlich

\*Preisangaben sind unverbindliche Preisempfehlungen der Toyota Deutschland GmbH zum Zeitpunkt der Veröffentlichung (siehe Rückseite).  
Bruttopreise inkl. 19% MwSt. Individuelle Händlerpreise sowie evtl. anfallende Montagekosten auf Anfrage bei Ihrem Toyota Vertragshändler.

# ZUBEHÖR

PANNENARTIKEL	L1	L2	Euro*
<b>Pannentasche</b> Im Notfall alles sofort griffbereit: Warndreieck mit Einklappmechanismus, reflektierende Sicherheitswarnweste und Verbandsmaterial (gemäß StVO) Best.-Nr.: PW022-00062	•	•	30,-
<b>Sicherheitswarnweste, mit reflektierenden Signalstreifen aus 100 % Polyester, entspricht DIN EN 471. Das Mitführen einer Sicherheitswarnweste im Fahrzeug ist gesetzlich vorgeschrieben!</b> Best.-Nr.: PW022-00052	•	•	10,-
<b>Verbandskissen</b> Griffbereit und einfach zu verstauen, erfüllt die gesetzlichen Vorschriften nach StVO Best.-Nr.: PW022-00056	•	•	20,-
<b>Warndreieck, im Notfall griffbereit, mit Einklappmechanismus</b> Best.-Nr.: PW022-00068	•	•	10,-
<b>Reifenreparaturset, Kompressor mit Dichtmittel (450 ml)</b> Best.-Nr.: 42606-F4911	•	•	85,-
<b>Dichtmittel 450 ml (für den Ersatzbedarf)</b> Best.-Nr.: 42606-F4041	•	•	50,-
<b>Warnblinkleuchte mit 9V Batterie, haftet per Magnet</b> Best.-Nr.: PW023-00000	•	•	35,-
<b>Nothammer PLUS</b> Die Scheibe wird zerstört durch Schlagen des Lifehammers mit dem Hammerkopf aus Kohlenstoffstahl gegen die Scheibe. Zusätzlich ist er mit einem Sitzgurtmesser ausgestattet. TÜV geprüft, inklusive Befestigung Best.-Nr.: PW023-00010	•	•	25,-
<b>Nothammer EVOLUTION</b> Durch Drücken dieses Lifehammers gegen die Scheibe springt ein keramischer Hammerkopf heraus und zerstört diese. Somit ist keine Ausholbewegung nötig. Zusätzlich ist er mit einem Sitzgurtmesser ausgestattet. Von Erwachsenen und Kindern gefahrlos einsetzbar. TÜV geprüft, inklusive Befestigung Best.-Nr.: PW023-00011	•	•	30,-
<b>Toyota Car Care Kit</b> Inhalt: Je 500 ml Cockpitreiniger, Insektenentferner, Glasreiniger. Tuch sowie eine Toyota gebrandete Tasche Best.-Nr.: PZWIG-OKIT1-00	•	•	49,-
<b>Mobiles Batterieladegerät CTEK-MXS 3.8</b> Lädt Batterien bis zu 85 Ah mit Float/Pulse Erhaltungsladung Best.-Nr.: DENG5-MXS38-19	•	•	85,-
<b>Mobiles Batterieladegerät CTEK-MXS 5.0</b> Lädt Batterien bis zu 110 Ah mit automatischem Temperatursensor Best.-Nr.: DENG5-MXS50-19	•	•	105,-
<b>Mobiles Batterieladegerät CTEK-Free</b> Kann mit einem Solarpanel oder einer 12V Servicebatterie geladen und betrieben werden. Macht das Fahrzeug innerhalb von 15 Minuten wieder fahrbereit. Best.-Nr.: DENG5-CFREE-19	•	•	350,-

• = Serienausstattung – = nicht erhältlich

\*Preisangaben sind unverbindliche Preisempfehlungen der Toyota Deutschland GmbH zum Zeitpunkt der Veröffentlichung (siehe Rückseite).  
Bruttopreise inkl. 19% MwSt. Individuelle Händlerpreise sowie evtl. anfallende Montagekosten auf Anfrage bei Ihrem Toyota Vertragshändler.

## ZUBEHÖR

HUNDEZUBEHÖR	L1	L2	Euro*
Rücksitzbankschondecke Allside Comfort, Toyota gebrandet, strapazierfähige Oberfläche, robustes Material, schnelle und einfache Befestigung Best.-Nr.: DENGs-02357-57	•	•	109,-
HUNDESICHERHEITSGURT	L1	L2	Euro*
Allsafe Comfort, in Rot, Toyota gebrandet, Hochfeste Verbindungsteile aus verchromtem Stahl, leicht am Autosicherheitsgurt zu befestigen, tiergerechtes Design.			
Hundesicherheitsgurt, Größe: S Für kleine Hunde wie Malteser, Dackel und Terrier Best.-Nr.: DENGs-02358-57	•	•	79,-
Hundesicherheitsgurt, Größe: M Für mittelgroße Hunde wie Visla, Beagle und Cockerspaniel Best.-Nr.: DENGs-02359-57	•	•	95,-
Hundesicherheitsgurt, Größe: L Für große Hunde wie Labrador, Dobermann, Schäferhund und Rottweiler Best.-Nr.: DENGs-02360-57	•	•	99,-
STOSSSTANGENSCHUTZ	L1	L2	Euro*
Toyota gebrandet, universeller Stoßstangenschutz für fast jede Hundegröße, schont das Fahrzeug			
Stoßstangenschutz Rollmat Maße: Breite 800 mm x Länge 640 mm Best.-Nr.: DENGs-02361-57	•	•	49,-
Stoßstangenschutz Rollmat XL Maße: Breite 1.000 mm x Länge 640 mm Best.-Nr.: DENGs-02362-57	•	•	55,-
KOFFERRAUMSCHUTZ	L1	L2	Euro*
Toyota gebrandet, robuste, freistehende Kofferraum-Box mit Ladekantenschutz, schützt den Kofferraum vor Schmutz und Nässe.			
Flexprotectbox XL Maße: Breite 93 cm x Tiefe 75 cm x Höhe 30 cm, Gewicht: 4,35 kg Best.-Nr.: DENGs-02363-57	•	•	159,-
Flexprotectbox XXL Maße: Breite 100 cm x Tiefe 85 cm x Höhe 30 cm, Gewicht: 4,85 kg Best.-Nr.: DENGs-02364-57	•	•	169,-

• = Serienausstattung – = nicht erhältlich

\*Preisangaben sind unverbindliche Preisempfehlungen der Toyota Deutschland GmbH zum Zeitpunkt der Veröffentlichung (siehe Rückseite).  
Bruttopreise inkl. 19% MwSt. Individuelle Händlerpreise sowie evtl. anfallende Montagekosten auf Anfrage bei Ihrem Toyota Vertragshändler.



## ZUBEHÖR

<b>HUNDERAMPEN</b> Toyota gebrandet, hochwertige 3-teilige Teleskophunderampe	L1	L2	Euro*
<b>Hunderampe</b> Dog Walk, stufenlos verstellbar von 73 bis 163 cm Maße: Breite 41 cm x Höhe 12 cm, Gewicht: 5,9 kg Best.-Nr.: DENG5-02365-57	•	•	209,-
<b>Hunderampe</b> Dog Walk XL, stufenlos verstellbar von 83 bis 193 cm Maße: Breite 41 cm x Höhe 12 cm, Gewicht: 7,4 kg Best.-Nr.: DENG5-02366-57	•	•	229,-

<b>HUNDETRANSPORTBOXEN</b>	L1	L2	Euro*
<b>Einzel-Hundebox VarioCage, Gr. SXS</b> Mit abschließbarem Sicherheitsschloss und Notausstieg, Crashtest erprobt Maße: Breite 55,5 cm x Tiefe 73-99 cm x Höhe 59 cm, Gewicht: 17 kg Best.-Nr.: DENG5-02367-57	•	•	639,-
<b>Einzel-Hundebox VarioCage, Gr. SL</b> Mit abschließbarem Sicherheitsschloss und Notausstieg, Crashtest erprobt Maße: Breite 55,5 cm x Tiefe 76-103 cm x Höhe 65 cm, Gewicht: 19 kg Best.-Nr.: DENG5-02368-57	•	•	659,-
<b>Doppel-Hundebox VarioCage, Gr. M</b> Sicherer Hundetransport durch schützende Deformationszone, Komfortable Box mit Befestigungsgurt, Crashtest erprobt Maße: Breite 93 cm x Tiefe 76-103 cm x Höhe 65 cm, Gewicht: 32 kg Best.-Nr.: DENG5-02369-57	•	•	799,-
<b>Doppel-Hundebox VarioCage, Gr. L</b> Sicherer Hundetransport durch schützende Deformationszone, Komfortable Box mit Befestigungsgurt, Crashtest erprobt Maße: Breite 99 cm x Tiefe 76-103 cm x Höhe 65 cm, Gewicht: 33 kg Best.-Nr.: DENG5-02370-57	•	•	849,-

• = Serienausstattung – = nicht erhältlich

\*Preisangaben sind unverbindliche Preisempfehlungen der Toyota Deutschland GmbH zum Zeitpunkt der Veröffentlichung (siehe Rückseite).  
Bruttopreise inkl. 19% MwSt. Individuelle Händlerpreise sowie evtl. anfallende Montagekosten auf Anfrage bei Ihrem Toyota Vertragshändler.

Weitere Informationen zu unserem  
**TOYOTA ORIGINAL ZUBEHÖR**  
finden Sie auf [toyota.de](http://toyota.de). Einfach den QR-Code  
scannen und Topangebote entdecken.



[toyota.de/zubehoer](http://toyota.de/zubehoer)



## ZUBEHÖR (nur für Proace City Verso Electric)

LADESÄULEN	L1	L2	Euro*
Ladesäulen und Kabel zum Laden Ihres Fahrzeugs an Ihrem Wohnort. Hinweis: Diese Ladesäulen müssen von einem Fachbetrieb angeschlossen und in Betrieb genommen werden. Vor Aufstellung/Planung ist ihr örtlicher Netzanbieter zu kontaktieren, da Ladestationen ab 12 kW genehmigungspflichtig sind. Diese Ladestationen können bei Bedarf mit weniger als 12 kW betrieben werden. Ihr Toyota Händler berät Sie gerne und stellt einen Kontakt zu unserem Montagepartner her.			
Ladekabel Typ 2 - 32 Ampere, Ladekabel -32A, Kabellänge 5,0 Meter, selbsteinrollend, Typ 2, Toyota gebrandet Best.-Nr.: PZ42D-T0B14	•	•	335,-
Ladekabel Typ 2 - 32 Ampere, Kabellänge 7,5 Meter, Typ 2, Toyota gebrandet Best.-Nr.: PZ42D-T0B15	•	•	365,-
Ladekabelaufbewahrungstasche 18 Liter, bietet Platz für ein Ladekabel Best.-Nr.: PW241-00009	•	•	80,-
Ladekabelaufbewahrungstasche 24 Liter, bietet Platz für 2 Ladekabel Best.-Nr.: PW241-00007	•	•	120,-
Ladeanschlussabdeckung, wird über den Ladeanschluss am Fahrzeug gezogen und schützt ihn so vor Schmutz und Feuchtigkeit Best.-Nr.: PW6B9-42000	•	•	60,-

LADESTATIONEN TOYOTA HOMECHARGE	L1	L2	Euro*
11 kW, Steckdose mit Deckel. Nicht 4G tauglich, ohne Display, ohne geeichten Stromzähler Best.-Nr.: PW6B9-00009	•	•	700,-
22 kW mit 5 m Kabel. Nicht 4G tauglich, kein Display, ohne geeichten Stromzähler. Kann auf 11 kW gedrosselt werden Best.-Nr.: PW6B9-00014	•	•	835,-
22 kW, Steckdose mit Deckel. 4G tauglich ohne SIM Karte. Ohne Display, ohne geeichten Stromzähler. Kann auf 11 kW gedrosselt werden Best.-Nr.: PW6B9-00016	•	•	865,-
11 kW Steckdose mit Deckel. 4G tauglich ohne SIM Karte. Mit Display und geeichtem Stromzähler (eichrechtskonform) Best.-Nr.: PW6B9-00018	•	•	980,-
22 kW Steckdose mit Deckel. 4G tauglich ohne SIM Karte. Mit Display und Stromzähler (nicht eichrechtskonform) Best.-Nr.: PW6B9-00017	•	•	1.060,-
Standsäule für eine Wallbox Best.-Nr.: PW6B9-00034	•	•	420,-
Standsäule für zwei Wallboxen Best.-Nr.: PW6B9-00035	•	•	500,-
5er Set RFID Karten Toyota Best.-Nr.: PW6B9-00037	•	•	45,-

• = Serienausstattung – = nicht erhältlich

\*Preisangaben sind unverbindliche Preisempfehlungen der Toyota Deutschland GmbH zum Zeitpunkt der Veröffentlichung (siehe Rückseite).  
Bruttopreise inkl. 19% MwSt. Individuelle Händlerpreise sowie evtl. anfallende Montagekosten auf Anfrage bei Ihrem Toyota Vertragshändler.

Weitere Informationen zu unserem  
**TOYOTA ORIGINAL ZUBEHÖR**  
finden Sie auf [toyota.de](http://toyota.de). Einfach den QR-Code  
scannen und Topangebote entdecken.



[toyota.de/zubehoer](http://toyota.de/zubehoer)



DIE TECHNIK	1,2-l-Benziner 6-Gang-Schaltgetriebe	1,5-l-Diesel 6-Gang-Schaltgetriebe	1,5-l-Diesel 6-Gang-Schaltgetriebe	1,5-l-Diesel 8-Stufen-Automatikgetriebe
<b>MOTOREN UND GETRIEBE</b>				
Motorentechnologie	Turbo Benziner	D-4D	D-4D	D-4D
Motor	3-Zylinder-OHC	4-Zylinder-OHC	4-Zylinder-OHC	4-Zylinder-OHC
Ventile	12	16	16	16
Hubraum in ccm	1.199	1.499	1.499	1.499
Motorleistung in kW (PS)	81 (110)	75 (102)	96 (130)	96 (130)
Max. Drehmoment (Nm bei U/min <sup>-1</sup> )	205 bei 1.750	300 bei 1.750	300 bei 1.750	300 bei 1.750
Start-Stopp-Automatik	ja	ja	ja	ja
<b>ANTRIEB UND ACHSEN</b>				
Antriebsart	Vorderradantrieb			
Vorderachse	McPherson-Vorderradaufhängung			
Hinterachse	Torsionslenkerachse			
<b>VERBRAUCHS- UND ABGASMENGEN</b>				
Kraftstoffart/Gemischbildung	Benzin/Direkteinspritzung mit Abgasturbolader	Diesel/Direkteinspritzung mit Common-Rail-Technologie	Diesel/Direkteinspritzung mit Common-Rail-Technologie	Diesel/Direkteinspritzung mit Common-Rail-Technologie
Kraftstoffbehälter in l	61	50	50	50
Behälter AdBlue in l	-	17	17	17
Verbrauch in l/100 km <sup>1)</sup>				
- Kurzstrecke (niedrig)	7,8-7,5	6,4-6,3	7,0-6,8	6,7-6,4
- Stadtrand (mittel)	6,6-6,0	5,2-5,1	5,6-5,4	5,5-5,3
- Landstraße (hoch)	5,8-5,4	4,5	4,9-4,7	5,0-4,8
- Autobahn (Höchstwert)	7,3-6,9	5,8-5,7	6,1-5,8	6,3-6,0
- Kombiniert	6,8-6,3	5,3	5,8-5,5	5,8-5,5
CO <sub>2</sub> -Emissionen, kombiniert g/km <sup>1)</sup>	153-143	140-139	151-146	151-145
Schadstoffarm nach Abgasnorm	Euro 6d-ISC-FCM	Euro 6d-ISC-FCM	Euro 6d-ISC-FCM	Euro 6d-ISC-FCM



<sup>1)</sup> Das Fahrzeug wurde nach dem weltweit harmonisierten Prüfverfahren für Personenwagen und leichte Nutzfahrzeuge (Worldwide Harmonized Light-Duty Vehicles Test Procedure, WLTP), einem realistischen Prüfverfahren zur Messung des Kraftstoffverbrauchs und der CO<sub>2</sub>-Emissionen, typgenehmigt. Der Kraftstoffverbrauch und die CO<sub>2</sub>-Emissionen eines Fahrzeugs hängen nicht nur von der effizienten Ausnutzung des Kraftstoffs durch das Fahrzeug ab, sondern werden auch vom Fahrverhalten und anderen nicht technischen Faktoren beeinflusst. CO<sub>2</sub> ist das für die Erderwärmung hauptsächlich verantwortliche Treibhausgas. CO<sub>2</sub>-Effizienzklasse: Die zur Ermittlung der CO<sub>2</sub>-Effizienzklasse erforderlichen Daten sind nicht verfügbar. Der Gesetzgeber arbeitet derzeit an einer Novellierung der gesetzlichen Vorschriften.

DIE TECHNIK	1,2-l-Benziner 6-Gang-Schaltgetriebe	1,5-l-Diesel 6-Gang-Schaltgetriebe	1,5-l-Diesel 6-Gang-Schaltgetriebe	1,5-L-Diesel 8-Stufen-Automatikgetriebe
<b>VOLUMINA UND GEWICHTE</b>				
Leergewicht in kg min.-max. <sup>1)</sup>	1.366-1.495	1.430	1.441-1.569	1.471-1.575
Zulässiges Gesamtgewicht in kg <sup>1)</sup>	2.050-2.240	2.120	2.310	2.100-2.300
<b>MAX. LASTEN IN KG</b>				
Achslast vorn/hinten	1.110-1.200/1.110-1.260	1.200/1.075-1.400	1.200/1.260	1.200/1.260
Anhängelast <sup>1)</sup> gebremst bis 12 % Steigung/ungebremst	950-1.100/720-750	1.000-1.350/690-750	1.000-1.300/750	1.100-1.320/750
Dachlast	100-150	bis zu 150	100-150	100-150
Stützlast	50-74	74	50-74	50-74

<sup>1)</sup> Ausstattungsabhängig, Leergewicht inkl. 75 kg für den Fahrer.

<b>DIE TECHNIK</b> 	 <b>Elektromotor 50 Kwh</b>
Getriebe	stufenlose Automatik
Antrieb	Frontantrieb
Motor	Elektro
Leistung in kW (PS)	100 (136)
Höchstgeschwindigkeit in km/h	135
Drehmoment Nm	260
Energieverbrauch kombiniert kWh/100 km nach WLTP <sup>1)</sup>	21,0-19,4
CO <sub>2</sub> -Emissionen, kombiniert g/km	0
<b>BATTERIE</b>	
Batteriekapazität	50 kWh
Batterietyp	Lithium-Ionen
Homologierte Reichweite nach WLTP <sup>1)</sup> Reichweite (kombiniert): Reichweite (City):	bis zu 343 km bis zu 465 km
<b>LADELEISTUNG AC</b>	
Leistung On-Board Charger	11 kW
On-Board Charger, nutzbare Phasen	3
Steckdose Fahrzeugseitig	Typ 2
<b>LADELEISTUNG DC</b>	
Leistung On-Board Charger	100 kW
Steckdose Fahrzeugseitig	CCS
<b>LADEDAUER</b>	
AC: 11-kW Wallbox, 16/32 Ampere (0-100%)	ab 4 St. 45 Min.
DC: 100-kW Ladestation (0-80%)	ca. 32 Min.

<sup>1)</sup> Die angegebenen Werte wurden nach dem WLTP-(World Harmonised Light Vehicle Test Procedure, WLTP)Prüfverfahren ermittelt und sind ausstattungsabhängig. Die Werte für die elektrische Reichweite und den Stromverbrauch Ihres Fahrzeugs können von den gemessenen oder berechneten Werten abweichen, da das Fahrverhalten sowie andere Faktoren (wie Straßenverhältnisse, Verkehr, Fahrzeugzustand, Reifendruck, Zuladung, Anzahl der Mitfahrer usw.) einen Einfluss auf die elektrische Reichweite und den Stromverbrauch haben.

DIE TECHNIK 	 Elektromotor 50 Kwh
<b>GEWICHTE<sup>1)</sup></b>	
Leergewicht in kg <sup>2)</sup>	1.664–1.895
Zulässiges Gesamtgewicht in kg	2.290–2.440
<b>MAX. LASTEN IN KG</b>	
Anhängelast <sup>3)</sup> gebremst bis 12 % Steigung	750
Dachlast	100–150
Stützlast <sup>3)</sup>	50

<sup>1)</sup> Ausstattungsabhängig.

<sup>2)</sup> Leergewicht inkl. 75 kg für den Fahrer.

<sup>3)</sup> Keine Anhängelast/Stützlast für Proace City Verso EV L2.

# KOFFERRAUMVOLUMEN<sup>1)</sup> UND MAXIMALE LADETIEFE

	L1	L2
Fünf Sitze		
Fünf Sitze, 2. Sitzreihe umgeklappt		
Sieben Sitze, 3. Sitzreihe umgeklappt		

Kofferraumvolumen bei hochgeklappter 3. Sitzreihe: L1 = 65 Liter; L2 = 209/322 Liter.

■ Volumen bis Sitzoberkante    ■ Volumen bis Dachhöhe

<sup>1)</sup> Gemessen in Litern nach VDA-Methode.

## DIE ABMESSUNGEN

Proace City  
Verso L1



Proace City  
Verso L2





## DAS GLOSSAR



### Toyota Safety Sense

Wie in jedem Toyota hat Sicherheit auch im neuen Proace City Verso oberste Priorität. Bei unserem innovativen Sicherheitspaket Toyota Safety Sense sorgen auf Wunsch aufmerksame Fahrerassistenzsysteme wie das Pre-Collision-System mit Fußgängererkennung, der Notbrems-Assistent, die Verkehrsschilderkennung sowie ein Spurhalte-Assistent dafür, dass Sie entspannt und sicher an Ihr Ziel kommen.



### Spurhalte-Assistent (LDA)

Mithilfe einer eingebauten Kamera erkennt der Spurhalte-Assistent die Fahrbahnmarkierungen und warnt den Fahrer optisch und akustisch, sobald das Fahrzeug die Spur verlässt, ohne dass der Blinker betätigt wurde. So wird die Kollisionsgefahr mit anderen Fahrzeugen oder ein Abkommen von der Fahrbahn zum Beispiel durch Übermüdung erheblich verringert.



### Pre-Collision-System (PCS)

Das Pre-Collision-System (PCS) basiert auf einem Laser als Entfernungsmesser und einer Kamera, die die Fahrtrichtung bzgl. Hindernissen und anderen Fahrzeugen überwacht. Besteht Kollisionsgefahr, wird der Fahrer durch den Front-Kollisionswarner optisch und akustisch gewarnt. Zeigt der Fahrer keine Reaktion zur Vermeidung einer Kollision, erfolgt per autonomer Notbremsfunktion eine genau dosierte, selbstständige Abbremsung bis hin zur Vollbremsung. So wird eine Kollision verhindert oder deren Folgen auf ein Minimum reduziert.

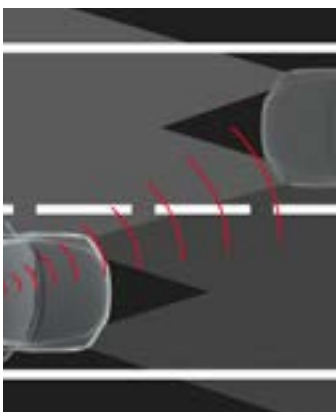

### Fernlicht-Assistent (AHB)

Der Fernlicht-Assistent erkennt über eine Kamera das Licht entgegenkommender oder vorausfahrender Fahrzeuge. Ist die Fahrbahn frei, aktiviert das System automatisch das Fernlicht. Sobald sich andere Verkehrsteilnehmer nähern, schaltet der Assistent auf Abblendlicht, damit diese nicht geblendet werden.



### Verkehrsschilderkennung (RSA)

Wichtige Verkehrsschilder wie Geschwindigkeitsbeschränkungen und Überholverbote werden durch die Verkehrsschilderkennung per Kamera erkannt und dem Fahrer, solange diese gültig sind, klar auf dem 3,5-Zoll großen TFT-Multi-Info-Farbdisplay im seinem Blickfeld angezeigt.

## DAS GLOSSAR



### Erweiterte Verkehrszeichenerkennung (ERSA)

Das kamerabasierte System erkennt zulässige Geschwindigkeitsbegrenzungen und weitere Verkehrszeichen (Stoppschild, Durchfahrtsverbot, Einfahrtsverbot) und gibt dem Fahrer Auskunft.



### Airbags

Der Proace City Verso verfügt serienmäßig über eine umfangreiche Airbagausstattung: Fahrer- und Beifahrerairbags, sowie Seiten-/Kopfairbags. Somit sind Fahrer, Front- und Fondpassagiere immer optimal geschützt.



### Aufmerksamkeits-Assistent

Der Aufmerksamkeits-Assistent warnt den Fahrer, wenn das Fahrzeug zwei Stunden lang bei mehr als 65 km/h ununterbrochen unterwegs ist, und weist den Fahrer bei Bedarf auf eine Pause hin.

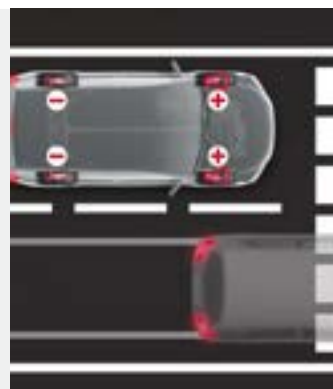

### Brems-Assistent (BA)

Bei einer Gefahrenbremsung tritt nicht jeder Fahrer das Bremspedal maximal durch, wodurch wertvolle Meter Bremsweg verschenkt werden. Der Toyota Brems-Assistent erkennt eine Notbremsung anhand des abrupten Anstiegs des Bremsdrucks. Daraufhin erhöht die Druckpumpe den Bremsdruck auf den höchstmöglichen Wert. So kann der Bremsweg in Gefahrensituationen deutlich verkürzt werden.

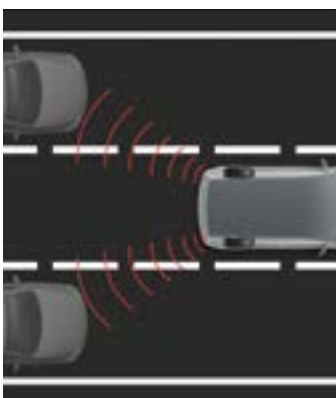

### Toter-Winkel-Warner

Radarsensoren seitlich am Heck des Proace City Verso erfassen den toten Winkel der Rückspiegel. Über eine Warnleuchte im entsprechenden Außenspiegel weist das System den Fahrer auf Fahrzeuge hin, die sich auf der benachbarten Spur im toten Winkel des Spiegels befinden. Sind zur gleichen Zeit die Blinker aktiviert, so blinkt die Warnleuchte, um den Fahrer auf die Fahrzeuge im toten Winkel aufmerksam zu machen.

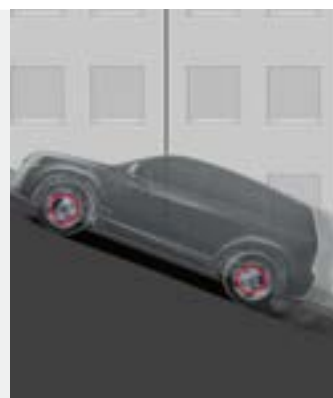

### Berganfahr-Assistent (HAC)

Der Berganfahr-Assistent verhindert ein unkontrolliertes Zurückrollen des Fahrzeugs. Im Stand kann der Fahrer mittels des Bremspedals den Berganfahr-Assistenten aktivieren. Damit wird für ca. 2 Sekunden ein unbeabsichtigtes Zurückrollen verhindert, um sicheres Anfahren auch an Steigungen zu gewährleisten.

## DAS GLOSSAR



### Elektronische Stabilitätskontrolle (VSC) und Antriebsschlupfregelung (TRC)

Die elektronische Stabilitätskontrolle (VSC) ist mit der Antriebsschlupfregelung (TRC) vernetzt und hilft, das Fahrzeug in kritischen Situationen durch Verringerung der Motorleistung und wenn nötig durch gezielte Bremsenriffe an einzelnen Rädern zu stabilisieren.

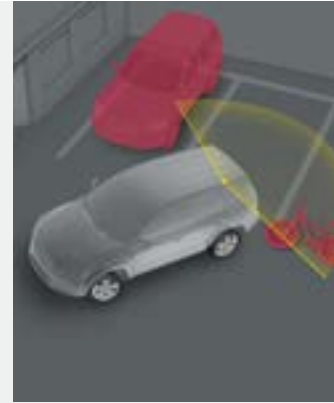

### 180°-Kamera

Die Kamera sendet ein 180°-Bild als Draufsicht der hinteren Fahrzeugumgebung aus der Vogelperspektive und sendet dies auf den 8-Zoll-Touchscreen. Nähert sich Ihr Proace City Verso einem Hindernis, zoomt die Kamera automatisch auf den hinteren Bereich, sodass die verbleibende Entfernung exakt angezeigt wird.



### Adaptive Geschwindigkeitsregelanlage (ACC)

Die radargestützte adaptive Geschwindigkeitsregelanlage ACC (Adaptive Cruise Control) hält das Fahrzeug konstant auf einer zuvor eingestellten Geschwindigkeit und in einem definierten Sicherheitsabstand zum vorausfahrenden Fahrzeug. Das System passt Abstand und Geschwindigkeit variabel dem fließenden Verkehr an. Es findet kein aktives Bremsen statt.

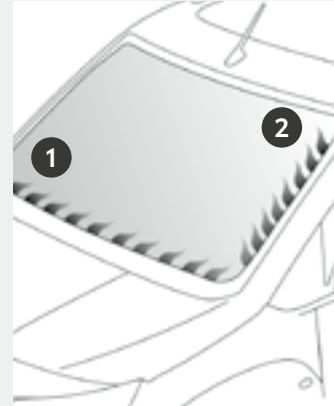

### Windschutzscheibenenteisung

Für eine gute Sicht bei an kalten Tagen oder bei feuchter Witterung sorgt die Windschutzscheibenenteisung. Im Bereich 1 wird durch das Erwärmen Schnee und Eis geschmolzen, sodass die Scheibenwischer frei beweglich sind. Die Beheizung im Bereich 2 verhindert die Beeinträchtigung des Wischerbetriebes durch Schnee während der Fahrt. So wird die Fahrsicherheit bei widrigen Wetterverhältnissen deutlich verbessert.



### Geschwindigkeitsbegrenzer

Der Geschwindigkeitsbegrenzer verhindert das versehentliche Überschreiten einer frei wählbaren Höchstgeschwindigkeit. Dazu reduziert die Elektronik gegebenenfalls vorübergehend das Motordrehmoment. Sollte der Fahrer beispielsweise für ein Überholmanöver kurzfristig schneller fahren wollen, lässt sich die Begrenzerfunktion durch einen Kickdown des Gaspedals deaktivieren.



### Abblendlichtautomatik

Bei Nacht, in der Dämmerung und bei widrigen Sichtverhältnissen wird automatisch das Abblendlicht der Scheinwerfer aktiviert. Dazu wird die Lichtintensität von einem Dämmerungssensor erfasst. Das automatische Einschalten der Scheinwerfer steigert Sicherheit und Komfort.

## DAS GLOSSAR



### Innenspiegel, automatisch und stufenlos abblendend

Der Innenspiegel mit Abblendautomatik erkennt intensive Lichteinstrahlung, die von den Scheinwerfern nachfolgender Fahrzeuge verursacht wird. Um eine Blendung des Fahrers zu verhindern und damit die Fahrsicherheit zu erhöhen, wird die Oberfläche des Spiegels automatisch abgeblendet.



### Smart-Key-System

Der Smart-Key ist der elektronische Schlüssel für den Proace CITY VERSO. Einsteigen, Entsperrn des Lenkradschlosses, Deaktivierung der Wegfahrsperrung und Starten des Motors – all das ist möglich, ohne dass wie sonst üblich ein Schlüssel in die Hand genommen werden muss. Der Smart-Key muss lediglich in der Tasche mitgeführt werden. Nähert sich der Fahrer dem Fahrzeug, erkennt das System über Funk den richtigen Smart-Key und aktiviert alle entsprechenden Funktionen.



### Regensensor

Der Regensensor entlastet den Fahrer und steigert Sicherheit und Komfort, indem er die Intervallgeschwindigkeit der Scheibenwischer automatisch der von Sensoren gemessenen Regenintensität anpasst.



### Start-Stopp-Automatik

Kraftstoffverbrauch und Emissionen werden u.a. durch den Einsatz des Start-Stopp-Systems deutlich gesenkt. Das System stoppt den Motor automatisch, wenn sich der Schalthebel im Stand in Leerlaufposition befindet und der Fahrer den Fuß vom Kupplungspedal genommen hat. Durch einen neuartigen Anlasser, der permanent am Schwungrad anliegt, ist ein sofortiger Neustart des Motors durch Betätigung der Kupplung vor dem Anfahren ohne Verzögerung möglich.

## DER SERVICE

### QUALITÄT, SERVICE UND GARANTIEN

*Mit dem Kauf Ihres Toyota haben Sie gleichzeitig ein umfangreiches Service- und Garantieprogramm\* erworben. Es sorgt dafür, dass Sie jederzeit mobil bleiben.*

#### **GARANTIEN\* – geben Sicherheit:**

- 3-Jahres-Garantie bis 100.000 km (im ersten Jahr ohne Kilometerbegrenzung)
- 3-Jahres-Garantie auf die Lackierung
- 6-Jahres-Garantie gegen Durchrostung (von innen nach außen)
- 5-Jahres-Garantie auf die EV-Hauptsystemkomponenten (Elektromotor, Lithium-Ionen-Batterie, Inverter und Konverter des elektrischen Antriebssystems) bei normalem Gebrauch für Defekte, die auf Herstellungs- oder Montagefehler zurückzuführen sind, bis 100.000 km (im ersten Jahr ohne Kilometerbegrenzung)
- 8-Jahres-Garantie auf die Lithium-Ionen-Batterie für 70% der ursprünglichen Ladekapazität bis 160.000 km (im ersten Jahr Kilometerbegrenzung)

#### **Toyota Relax – Garantie bis zu 15 Jahren\*\*:**

Alle für Europa produzierten Toyota Modelle erhalten die Toyota Relax Garantie im Anschluss an die Herstellergarantie nach einer durchgeführten Inspektion, wenn sie folgende Bedingungen erfüllen:

- Die Inspektionen müssen bei einem autorisierten Toyota Vertragspartner und innerhalb der vom Hersteller für das jeweilige Modell vorgegebenen Serviceintervalle durchgeführt werden. Eine lückenlose Inspektionshistorie bei einem autorisierten Toyota Vertragspartner ist nicht erforderlich
- Bei Fahrzeugen außerhalb der Herstellergarantie, die vor der Inspektion keine Garantiedeckung hatten, gilt eine 30-Tages-Frist ab Durchführung der Inspektion bis zur Garantiewirkung

- Das Fahrzeug muss jünger als 15 Jahre und weniger als 250.000 km gelaufen sein (Toyota Relax gilt bis zu einem Fahrzeugalter von 15 Jahren\*\* oder einer Laufleistung von 250.000 km, je nachdem, was zuerst eintritt)

#### **Toyota EUROCARE – Soforthilfe bei Panne und Unfall:**

Damit Sie und Ihr Toyota immer mobil sind, haben wir ein umfangreiches Leistungspaket geschnürt. In den ersten 3 Jahren nach Erstzulassung können Sie sich dank Toyota EUROCARE\* rund um die Uhr und in ganz Europa\*\*\* auf einen umfangreichen Mobilitätsschutz verlassen.

#### **Keycare – hilft bei Verlust des Schlüssels:**

Sie haben Ihren Schlüssel verloren? Kein Problem! Der Schlüsselcode auf dem Anhänger und der Hinweis, dass der Finder diesen Schlüsselbund in den nächsten Briefkasten werfen möchte, vereinfachen vieles. Schon geht er an den Toyota Kundenservice (im Auftrag der Toyota Händler) und dann an Sie zurück.

#### **Originalteile – garantieren Qualität:**

- Toyota Original-Ersatzteile überzeugen durch werksgeprüfte Qualität und Passgenauigkeit
- Der Teile- und Zubehörservice von Toyota liefert i. d. R. innerhalb von 24 Stunden

\* Es gelten die jeweils gültigen Garantie- und EUROCARE-Bedingungen, die Sie in der Bordliteratur Ihres Toyota finden. \*\* Bis zu 15 Jahre Garantie mit Toyota Relax: drei Jahre Neuwagenherstellergarantie und max. zwölf Jahre Toyota Relax Anschlussgarantie der Toyota Motors Europe S.A. /N.V., Avenue du Bourget, Bourgetlaan 60, 1140 Brüssel, Belgien. Mit Durchführung der nach Serviceplan vorgesehenen Inspektion bei einem Toyota Vertragspartner, erhalten Sie nach Maßgabe der Toyota Relax Garantiebedingungen eine Toyota Relax Anschlussgarantie. Einzelheiten zur Toyota Relax Garantie erfahren Sie unter [www.toyota.de/relax](http://www.toyota.de/relax) oder bei Ihrem Toyota Vertragspartner. \*\*\* Außer in Albanien, der Ukraine, Russland, Belarus und dem nicht europäischen Teil der Türkei.

## DER SERVICE

### QUALITÄT, SERVICE UND GARANTIEN

#### Wir helfen sofort an unsere Hotline:

Selbst bei einem Toyota kann es mal passieren, dass Ihr Fahrzeug fahruntüchtig ist. Was dann? Wir helfen sofort, egal wann und ganz gleich wo – ein Anruf genügt: innerhalb Deutschlands gebührenfrei unter 0800/0 82 29 01, im Ausland unter +49 (0) 89/55 98 72 73.

Den Rest regelt Toyota EUROCARE\* für Sie!

#### Im Fall der Fälle ist Toyota für Sie da:

- Wir kümmern uns um Ihr defektes Fahrzeug
- Wir besorgen einen Ersatzwagen und garantieren die Weiterreise
- Wir bezahlen die Übernachtung
- Wir versenden jedes Ersatzteil europaweit
- Wir stellen Ihnen einen Ersatzfahrer
- Wir unterstützen Sie auch nach einem Unfall

#### Toyota E-Kundenberater

Toyota bietet Ihnen eine digitale Kaufberatung, die das gesamte Spektrum der E-Mobilität abdeckt. Dabei erhalten Sie eine individuelle Bedarfsermittlung mit bedarfsspezifischen Produktempfehlungen inkl. Toyota Ladelösungen.

Die 360°-Beratung umfasst die Auswahl des jeweiligen Toyota Elektro- oder Plug-in-Modells, die passende Ladelösung (Wallbox) für zu Hause, den erforderlichen Installationservice, Lösungen für das öffentliche Laden, Fördermittelberatung bis hin zum Photovoltaikangebot. Hinzu kommt für Käufer von E-Fahrzeugen ein zusätzlicher Benefit in Form eines jährlichen CO<sub>2</sub>-Bonus (THG-Quote), der einfach über eine digitale Plattform beantragt werden kann.

So können Sie sich, geführt von einem automatischen Prozess, auf der Webseite Ihres Toyota Händlers vollumfänglich zu allen Facetten der E-Mobilität informieren, entsprechende Kaufentscheidungen fällen und sogar Bestellungen ausführen. Natürlich helfen wir Ihnen bei einem Besuch im Autohaus in gleicher Art und Weise, Ihr passendes Elektromobilitätspaket zusammenzustellen.

\* Es gelten die jeweils gültigen Garantie- und EUROCARE-Bedingungen, die Sie in der Bordliteratur Ihres Toyota finden.

## DER SERVICE

LEASING, FINANZIERUNG UND VERSICHERUNG – WIR SIND DER ZUVERLÄSSIGE PARTNER, DER IMMER FÜR SIE DA IST



*Mit den komfortablen Mobilitätslösungen von Toyota Financial Services dürfen Sie sich in jeder Situation auf unkomplizierte Abwicklung und professionellen Service in bester Toyota Qualität freuen. Dabei bieten wir Ihnen alle Leistungen rund um Ihr neues Fahrzeug unkompliziert und zeitsparend aus einer Hand – direkt in Ihrem Toyota Autohaus. Freuen Sie sich auf individuelle Finanzierungen und Leasinglösungen, flexibel mit und ohne Services, mit Laufzeiten und Raten, die in Ihr Budget passen.*

### Toyota Easy Leasing – einfach nur für die Nutzung zahlen

Die intelligente Art des Autofahrens für Privatkunden ist Toyota Easy Leasing, denn damit profitieren Sie von einer günstigen Leasingrate und den Möglichkeiten eines Mobilitätskomplettpakets. Zur Gestaltung Ihres Leasingvertrags entscheiden Sie nicht nur, wie lange Sie Ihren Toyota leasen, sondern bestimmen auch die jährlichen Kilometer, die Sie fahren möchten. Mit den komfortablen Servicebausteinen können Sie den Umfang Ihrer Zusatzleistungen genau Ihren Bedürfnissen anpassen. Ihr Vorteil: Da Sie sich mit einem Leasing nur für die Nutzung Ihres Fahrzeugs entschieden haben, können Sie schon bald wieder auf ein neues Modell umsteigen. Als sinnvolle Ergänzung empfehlen wir zur Absicherung Ihrer Raten den Abschluss einer Leasingratenversicherung.

Unser Tipp für Gewerbetreibende: Mit KINTO One bieten wir Ihnen einen modernen Weg, ein Auto zu leasen und im Business durchzustarten. Sie müssen nur das Modell und das passende Servicepaket auswählen und die Laufzeit des Leasingvertrags festlegen, schon können Sie Ihr Fahrzeug abholen. Ab dann sind in der monatlichen Rate alle vereinbarten Leistungen inklusive und werden über die praktische Servicekarte von Ihrem teilnehmenden Toyota Partner ausgeführt.

### Toyota Easy Finanzierung – einfach wie für Sie gemacht

Wenn Sie Ihr Auto besitzen wollen, können Sie sich Ihre Finanzierung mit unserer Toyota Easy Finanzierung ganz nach Ihren Wünschen zusammenstellen – mit oder ohne Services bzw. Anzahlung und, wenn Sie möchten, mit einer langen Laufzeit für möglichst niedrige Raten.

Entscheiden Sie sich für die Toyota Easy Finanzierung inklusive eines Servicepakets, so profitieren Sie von attraktiven Raten, in denen Services, eine Mobilitätsgarantie und eine Anschlussgarantie bereits enthalten sind. Damit genießen Sie bei einer Laufzeit zwischen 36 und 60 Monaten den Komfort, beim nächsten Werkstattbesuch keine Rechnungen bezahlen zu müssen.

Anderenfalls können Sie die Toyota Easy Finanzierung mit individueller Laufzeit in allen Bereichen selbst gestalten. Durch eine Laufzeit zwischen 12 und 84 Monaten und eine frei festlegbare Höhe von Anzahlung und Schlussrate bleiben Sie mit einer konstanten monatlichen Rate jederzeit flexibel. Mit dem zusätzlichen Abschluss einer Restschuldversicherung schützen Sie sich und Ihre Familie vor finanziellen Engpässen.

Weitere Angebote unserer Finanzdienstleistungen finden Sie unter [toyota-bank.de](http://toyota-bank.de) – oder fragen Sie Ihren Toyota Händler.



### VERSICHERUNG – ausgezeichnete Schutz, schnell und zuverlässig

Zum perfekten Schutz Ihres Toyota bieten wir Ihnen eine hervorragende Versicherung, mit der Sie rundum optimal abgesichert sind.

Neben kompetenter Betreuung, schneller Hilfe und Service im Schadenfall können Sie sich mit „KaskoPlus“ zusätzlich einen Preisvorteil auf Ihre Versicherungsprämie sichern. So wird Ihnen im Schadenfall die Reparatur in Ihrer Toyota Fachwerkstatt garantiert. Ob Haftpflicht, Voll- oder Teilkasko: Wählen Sie nach Ihrem individuellen Bedarf und dem gewünschten Leistungsumfang zwischen den beiden Tarifvarianten „Serie“ und „Komfort“ sowie vielen attraktiven Zusatzbausteinen.

Unser Versprechen: Auf die Toyota Versicherung können Sie sich immer verlassen!

Weitere Informationen zur Versicherung finden Sie unter [www.toyota.de/finanzdienste/versicherung](http://www.toyota.de/finanzdienste/versicherung) oder erhalten Sie bei Ihrem Toyota Händler vor Ort.



[TOYOTA.DE/PROACE-CITY-VERSO](https://www.toyota.de/PROACE-CITY-VERSO)

[TOYOTA.DE/PROACE-CITY-VERSO-EV](https://www.toyota.de/PROACE-CITY-VERSO-EV)

Wir lassen keine Fragen offen: Mehr Informationen zu unseren Fahrzeugen und weiteren Toyota Produkten erhalten Sie unter **0211 9750024**.  
Dort stehen wir Ihnen gern persönlich zur Verfügung – auch für die Vereinbarung einer Probefahrt. Weitere Informationen finden Sie auf [www.toyota.de](https://www.toyota.de)

Druckfehler, Irrtümer und Änderungen vorbehalten. Alle Preise inkl. 19% Mehrwertsteuer.  
Bei Erscheinen einer neuen Preisliste verlieren alle vorher erschienenen ihre Gültigkeit.

Stand: März 2024  
Artikel-Nr.: M2PROCV+PA