



PROACE VERSO

Preise und Fakten

DIE PREISE

| MOTOREN PROACE VERSO | SHUTTLE | | | SHUTTLE COMFORT | |
|---|----------|----------|----------|-----------------|----------|
| | COMPACT | L1 | L2 | L1 | L2 |
| 1,5-l-D-4D mit 6-Gang-Schaltgetriebe und Start-/Stop-Automatik*, 88 kW (120 PS) | 36.930,- | 38.130,- | 38.985,- | - | - |
| 2,0-l-D-4D mit 6-Gang-Schaltgetriebe und Start-/Stop-Automatik*, 106 kW (144 PS) | - | - | - | 44.530,- | 45.385,- |
| 2,0-l-D-4D mit 8-Stufen-Automatikgetriebe und Start-/Stop-Automatik*, 106 kW (144 PS) | - | - | - | 46.230,- | 47.085,- |

| MOTOREN PROACE VERSO | TEAM DEUTSCHLAND | | | EXECUTIVE | |
|---|------------------|----------|----------|-----------|----------|
| | COMPACT | L1 | L2 | L1 | L2 |
| 1,5-l-D-4D mit 6-Gang-Schaltgetriebe und Start-/Stop-Automatik*, 88 kW (120 PS) | - | 43.980,- | 44.835,- | - | - |
| 2,0-l-D-4D mit 6-Gang-Schaltgetriebe und Start-/Stop-Automatik*, 106 kW (144 PS) | 45.030,- | 46.230,- | 47.085,- | - | - |
| 2,0-l-D-4D mit 8-Stufen-Automatikgetriebe und Start-/Stop-Automatik*, 106 kW (144 PS) | 46.730,- | 47.930,- | 48.785,- | - | - |
| 2,0-l-D-4D mit 8-Stufen-Automatikgetriebe und Start-/Stop-Automatik*, 130 kW (177 PS) | - | 49.230,- | 50.085,- | 57.000,- | 57.855,- |

Fahrzeuglängen:
compact = 4.609 mm
L1 = 4.959 mm
L2 = 5.309 mm

- = nicht erhältlich

Preisangaben in €. Preisangaben inkl. 19 % MwSt. sind unverbindliche Preisempfehlungen der Toyota Deutschland GmbH zzgl. Überführungskosten.

Individuelle Händlerpreise auf Anfrage bei Ihrem Toyota Vertragshändler.

*Kraftstoffverbrauch PROACE VERSO, innerorts/außerorts/kombiniert: 7,6-5,2/5,5-4,6/6,1-4,8 l/100 km, CO₂-Emissionen kombiniert: 160-126 g/km. CO₂-Effizienzklasse B-A+. Derzeit gesetzlich vorgeschriebene Angaben gemäß Pkw-EnVKV, basierend auf NEFZ-Werten. Bis zur Änderung der Pkw-EnVKV dürfen die häufig höheren WLTP Werte nicht anstelle der NEFZ-Werte angegeben werden. Die Kfz-Steuer richtet sich bereits jetzt nach den WLTP-Werten.

DIE WESENTLICHE AUSSTATTUNG

| SHUTTLE | SHUTTLE COMFORT | TEAM DEUTSCHLAND | EXECUTIVE |
|---|---|--|--|
| <ul style="list-style-type: none"> • 9 Sitze (compact: 6 Sitze) • 2. und 3. (L1/L2) Sitzreihe klapp- und faltbar, herausnehmbar • Beifahrerdoppelsitzbank • Schiebetür auf der Beifahrerseite • Heckflügeltüren mit Öffnungswinkel 180°, mit beheizbarer Heckscheibe und Heckwischern • Nebelscheinwerfer und Tagfahrlicht • 16"-Stahlfelgen • Geschwindigkeitsregelanlage und Geschwindigkeitsbegrenzer • Parksensoren vorne und hinten • Außenspiegel, in Wagenfarbe lackiert, elektrisch einstellbar, beheizbar und anklappbar • Klimaautomatik inklusive Frischluftanlage für die hinteren Sitzreihen (compact: Klimaanlage manuell) • Digitalradio DAB (Digital Audio Broadcast) <ul style="list-style-type: none"> - 8 Lautsprecher - Bluetooth-Freisprecheinrichtung • Zentralverriegelung mit schlüsselintegrierter Funkfernbedienung • Sicht-Paket: Regensensor, Abblendsichtautomatik und automatisch abblendbarer Innenspiegel • Fensterheber vorne, elektrisch, mit Auf-/Abwärtsautomatik und Einklemmschutz • Sonnenrollos in der 2. Sitzreihe • Tönung (70%) der hinteren Seitenscheiben und der Heckscheibe • Handschuhfach mit Beleuchtung und Kühlung | <p>zusätzlich/abweichend zu PROACE VERSO Shuttle:</p> <ul style="list-style-type: none"> • 8 Sitze (Einzelsitze vorne) • Toyota Safety Sense: <ul style="list-style-type: none"> - Pre-Collision System mit Front-Kollisionswarner, Notbremsassistent, autonomer Notbremsfunktion und Fußgängererkennung - Spurhalteassistent - Fernlichtassistent - Verkehrsschilderkennung - Müdigkeitserkennung - adaptive Geschwindigkeitsregelanlage (ACC) mit Abstandsregelung - Head-up-Display (HUD) - Multi-Informations-Anzeige in Farbe • 17"-Leichtmetallfelgen • Heckkamera inkl. 180°-Vogelperspektive der Fahrzeug-Heckpartie, Orientierungslinien und Hindernis-Zoom • Sitzheizung für Fahrer und Beifahrer • Smart-Key-System • DAB Radio Toyota ProTouch mit 7"-Farbmonitor mit Touchscreen-Funktion • Smartphone-Integration kompatibel mit Apple CarPlay™ + Android Auto™ • Türgriffe in Wagenfarbe mit Chrom-Einlagen • 2. Schlüssel für die Funkfernbedienung | <p>zusätzlich/abweichend zu PROACE VERSO Shuttle:</p> <ul style="list-style-type: none"> • 8 Sitze (compact: 5 Sitze) • Schiebetür auf der Fahrer- und Beifahrerseite • Heckklappe mit separat zu öffnender Heckscheibe, beheizbar, mit Heckwischer • Sitze auf Schienen, klapp- und herausnehmbar • Lederlenkrad • Parkbremse, elektronisch¹⁾ • Klaptische an den Rückseiten der Vordersitze | <p>zusätzlich/abweichend zu PROACE VERSO Team Deutschland:</p> <ul style="list-style-type: none"> • 7 Sitze, Leder (Einzelsitze vorne und in der 2. Sitzreihe) • Fahrer- und Beifahrersitz Leder, elektrisch höhen- und längsverstellbar, inklusive Massagefunktion • Sitze der 2. Sitzreihe entgegen der Fahrtrichtung positionierbar • Konferenztisch in der 2. Sitzreihe • Webasto Standheizung mit Fernbedienung • elektrische Schiebetüren auf der Fahrer- und Beifahrerseite mit Öffnungssensor (per Fuß aktivierbar) • LED-Einstiegsleuchten • Hifi-Surround-System mit Digitalradio DAB und 7"-Farbmonitor mit Touchscreen-Funktion, Bass-Box unter dem Beifahrersitz, Verstärker, Center-Speaker im Armaturenbereich • Skyview-Panorama-Glasdach • Xenon-Scheinwerfer • LED-Leselampen vorne und in den hinteren Sitzreihen • 220 V-Steckdose in der 2. Sitzreihe • Navigationssystem Toyota ProTouch&Go • Privacy Glas, verstärkte Tönung (90%) der hinteren Seitenscheiben und der Heckscheibe • Diebstahl-Warnanlage |

Carplay ist eine eingetragene Marke der Apple Inc.; Android Auto ist eine eingetragene Marke der Google LLC.

¹⁾ Nicht für 1,5-L-D-4D, 88 kW (120 PS).

DIE SERIENAUSSTATTUNG

| AUSSENAUSSTATTUNG | PROACE VERSO SHUTTLE (COMPACT, L1, L2) | PROACE VERSO SHUTTLE COMFORT (L1, L2) | PROACE VERSO TEAM DEUTSCHLAND (COMPACT, L1, L2) | PROACE VERSO EXECUTIVE (L1, L2) |
|---|--|---------------------------------------|---|---------------------------------|
| Außenspiegel, in Wagenfarbe lackiert, elektrisch einstellbar, beheizbar und anklappbar | • | • | • | • |
| Chrom-Einlagen im vorderen Stoßfänger | • | • | • | • |
| Einparkhilfe für Fahrzeugfront und Fahrzeugheck (jeweils 4 Sensoren), elektronisch auf Ultraschallbasis, Sensoren in Wagenfarbe lackiert | • | • | • | • |
| Frontscheibenwischer mit Intervallschaltung, 2 Geschwindigkeitsstufen, mit Intervallschaltung und Wisch-Wasch-Funktion und Heckscheibenwischer mit Wisch-Wasch-Funktion | • | • | • | • |
| Heckflügeltüren mit Öffnungswinkel 180°, mit beheizbaren Heckscheiben und Heckwischern | • | • | – | – |
| Heckklappe mit separat zu öffnender Heckscheibe, beheizbar, mit Heckwischer | – | S | • | • |
| Heckkamera inkl. 180°-Vogelperspektive der Fahrzeug-Heckpartie, Orientierungslinien und Hindernis-Zoom (bei Annäherung an ein Hindernis wird die Umgebung des Fahrzeughecks eigenständig herangezoomt, um den verbleibenden Abstand mit hoher Genauigkeit anzuzeigen) | – | • | • | • |
| Scheinwerferreinigungsanlage | • | • | • | • |
| Schiebefenster links und rechts in 2. Sitzreihe (nur für Compact) | • | – | • | – |
| Schiebetür, manuell, auf der Beifahrerseite | • | • | • | – |
| Schiebetür, manuell, auf der Fahrerseite | – | S ¹⁾ | • | – |
| Schiebetüren, elektrisch, auf der Fahrer- und Beifahrerseite, zu öffnen per Schlüssel, Schaltern an der Armaturentafel, Schaltern in der 2. Sitzreihe und mit Öffnungssensor (per Fuß aktivierbar) | – | – | S | • |
| Seitenschutzleisten in Wagenfarbe lackiert | • | • | • | • |

¹⁾Nur in Verbindung mit Heckklappe.

| AUSSENAUSSTATTUNG | PROACE VERSO SHUTTLE (COMPACT, L1, L2) | PROACE VERSO SHUTTLE COMFORT (L1, L2) | PROACE VERSO TEAM DEUTSCHLAND (COMPACT, L1, L2) | PROACE VERSO EXECUTIVE (L1, L2) |
|--|--|---------------------------------------|---|---------------------------------|
| Stahlfelgen 16" mit Bereifung 215/65R16 und Radvollabdeckung | ● | – | – | – |
| Leichtmetallfelgen 17" mit Bereifung 225/55R17 | – | ● | ● | ● |
| Ersatzrad befestigt unter dem Fahrzeugheck | ● | ● | ● | ● |
| Stoßfänger in Wagenfarbe lackiert, vorne und hinten ²⁾ | ● | ● | ● | ● |
| Türgriffe in Wagenfarbe lackiert | ● | ● | ● | ● |
| Türgriffe in Wagenfarbe lackiert, mit Chrom-Einlagen | – | ● | ● | ● |
| Wärmeschutzverglasung der hinteren Seitenscheiben und der Heckscheibe, getönt (70%), geräuschkämmend | ● | ● | ● | – |
| Privacy Glas, verstärkte Tönung (90%) der hinteren Seitenscheiben und der Heckscheibe | – | – | – | ● |

| KOMFORT & INNENAUSSTATTUNG | PROACE VERSO SHUTTLE (COMPACT, L1, L2) | PROACE VERSO SHUTTLE COMFORT (L1, L2) | PROACE VERSO TEAM DEUTSCHLAND (COMPACT, L1, L2) | PROACE VERSO EXECUTIVE (L1, L2) |
|---|--|---------------------------------------|---|---------------------------------|
| Ablagemöglichkeiten: | | | | |
| – Ablagefach auf dem Armaturenräger, offen | ● | ● | – | – |
| – Ablagefach auf dem Armaturenräger, geschlossen | – | – | ● | ● |
| – Ablagefächer in den vorderen Türen | ● | ● | ● | ● |
| – Getränkehalter vorne | ● | ● | ● | ● |
| – Handschuhfach, geschlossen, mit Kühlung und Beleuchtung | ● | ● | ● | ● |
| – Staufach im unteren Teil des Armaturenrägers, offen | ● | ● | – | – |

● = Serienausstattung – = nicht erhältlich S = Sonderausstattung

²⁾Bei L2 nur Stoßfänger vorne.

DIE SERIENAUSSTATTUNG

| KOMFORT & INNENAUSSTATTUNG | PROACE VERSO SHUTTLE (COMPACT, L1, L2) | PROACE VERSO SHUTTLE COMFORT (L1, L2) | PROACE VERSO TEAM DEUTSCHLAND (COMPACT, L1, L2) | PROACE VERSO EXECUTIVE (L1, L2) |
|--|--|---------------------------------------|---|---------------------------------|
| – Staufach im unteren Teil des Armaturenrägers, geschlossen | – | – | ● | ● |
| – Stauraum unter der Beifahrerdoppelsitzbank | ● | S ²⁾ | – | – |
| Applikationen im Innenraum, Braun eloxiert | – | – | ● | – |
| Applikationen im Innenraum, gebürstetes Aluminium | – | – | S ³⁾ | ● |
| Applikationen im Innenraum, Silber Aluminium | ● | ● | – | – |
| Audiosystem: | | | | |
| – 8 Lautsprecher | ● | ● | ● | – |
| – 9 Lautsprecher | – | – | S ³⁾ | ● |
| – Audiobedienelemente, in Lenkrad integriert | S ⁴⁾ | ● | ● | ● |
| – Bluetooth-Freisprecheinrichtung | ● | ● | ● | ● |
| – USB-Schnittstelle | ● | ● | ● | ● |
| – Digitalradio DAB | ● | ● | ● | ● |
| – MP3-Wiedergabefunktion | ● | ● | ● | ● |
| – Multimedia-Audiosystem Toyota ProTouch mit 7"-Farbmonitor mit Touchscreen-Funktion | S ⁴⁾ | ● | ● | ● |
| – Hifi-Surround-System mit Digitalradio DAB (Digital Audio Broadcasting) und 7"-Farbmonitor mit Touchscreen-Funktion, Bass-Box unter dem Beifahrersitz, Verstärker, Center-Speaker im Armaturenbereich | – | – | S ³⁾ | ● |
| Smartphone-Integration kompatibel mit Apple CarPlay™ + Android Auto™ | S ⁴⁾ | ● | ● | ● |
| Fensterheber vorne, elektrisch, mit Auf-/Abwärtsautomatik und Einklemmschutz | ● | ● | ● | ● |
| Gepäckraumabdeckung, herausnehmbar (nicht für compact) | ● | ● | ● | ● ⁵⁾ |
| Gepäckraumbeleuchtung | ● | ● | ● | ● |

Carplay ist eine eingetragene Marke der Apple Inc., Android Auto ist eine eingetragene Marke der Google LLC.

| KOMFORT & INNENAUSSTATTUNG | PROACE VERSO SHUTTLE (COMPACT, L1, L2) | PROACE VERSO SHUTTLE COMFORT (L1, L2) | PROACE VERSO TEAM DEUTSCHLAND (COMPACT, L1, L2) | PROACE VERSO EXECUTIVE (L1, L2) |
|---|--|---------------------------------------|---|---------------------------------|
| Gepäckraumtrennnetz mit Befestigungsmöglichkeiten hinter den Vordersitzen sowie hinter der 2. und 3. Sitzreihe (compact nur Vordersitze und 2. Sitzreihe) | ● | ● | ● | ● |
| Geschwindigkeitsregelanlage und Geschwindigkeitsbegrenzer | ● | ● | ● | ● |
| Geschwindigkeitsregelanlage, adaptiv mit Abstandsregelung | – | ● | ● | ● |
| Head-up-Display (HUD) mit Anzeige der Geschwindigkeit, eingestellte Geschwindigkeitsregelung/-begrenzung, Richtungsanzeige Navigation (Toyota ProTouch&Go erforderlich), Abstand zum vorausfahrenden Fahrzeug, Frontkollisionswarnung, von der Kamera erkannte Verkehrsschilder | – | ● | ● | ● |
| Klapptische an den Rückseiten der Vordersitze | – | – | ● | ● |
| Konferenztisch, ausklappbar, in der 2. Sitzreihe | – | – | – | ● |
| Konversationspiegel (mit Sicht auf die hinteren Sitzplätze) | – | – | ● | – |
| Lenkrad höhen- und längsverstellbar | ● | ● | – | – |
| Lederlenkrad, höhen- und längsverstellbar | – | – | ● | ● |
| Leselampen vorne und in der 2. und 3. Sitzreihe | ● | ● | ● | – |
| Leselampen LED vorne und in der 2. und 3. Sitzreihe | – | – | – | ● |
| Multi-Informations-Display, u.a. mit Anzeige der Geschwindigkeit (digital), der eingestellten Geschwindigkeit bei aktivierter Geschwindigkeitsregelung, Ganganzeige (Automatikgetriebe), Service-Anzeige, TRIP, Reichweite | ● | ● | ● | ● |
| Multi-Informations-Display in Farbe | S ⁴⁾ | ● | ● | ● |

● = Serienausstattung – = nicht erhältlich S = Sonderausstattung

¹⁾Bestandteil von Toyota Safety Sense. ²⁾Bestandteil von optionaler Beifahrer Doppelsitzbank. ³⁾Bestandteil des Exklusiv-Paketes.

⁴⁾Bestandteil des Navigationssystems Toyota ProTouch&Go ⁵⁾Nicht in Verbindung mit Individualsitzen.

DIE SERIENAUSSTATTUNG

| KOMFORT & INNENAUSSTATTUNG | PROACE VERSO SHUTTLE (COMPACT, L1, L2) | PROACE VERSO SHUTTLE COMFORT (L1, L2) | PROACE VERSO TEAM DEUTSCHLAND (COMPACT, L1, L2) | PROACE VERSO EXECUTIVE (L1, L2) |
|---|--|---------------------------------------|---|---------------------------------|
| Navigationssystem Toyota ProTouch&Go mit: – 3D-Navigation/wahlweise 2D-Navigation – 7"-Farbmonitor mit Touchscreen-Funktion (Standard in den Ausstattungen Shuttle Comfort, Team Deutschland und Executive) – Sprachsteuerung – Informationen über Geschwindigkeitsbegrenzung, Verkehrslage, Parkplätze und Kraftstoffpreise – WLAN-Funktion – Wetter- und POI-Informationen – Multi-Informations-Anzeige in Farbe (nur bei Shuttle) | S | S | S | ● |
| Parkbremse, elektronisch | – | – | ● ⁸⁾ | ● |
| Servolenkung, elektronisch | ● | ● | ● | ● |
| Sicht-Paket: – Abblendlichtautomatik – Innenspiegel automatisch und stufenlos abblendbar – Regensensor | ● | ● | ● | ● |
| Sitze: | | | | |
| – 5-Sitzer (compact) | – | – | ● | – |
| – 6-Sitzer (compact) | ● | – | – | – |
| – 6-Sitzer (L1/L2) | – | – | – | S ⁴⁾ |
| – 7-Sitzer (L1/L2) | – | – | – | ● |
| – 8-Sitzer (L1/L2) | – | ● | ● | – |
| – 9-Sitzer (L1/L2) | ● | S | – | – |
| – Beifahrerdoppelsitzbank mit Stauraum | ● | S | – | – |
| – Beifahrersitz, klappbar, mit Armlehne | – | ● | ● ⁵⁾ | – |

| KOMFORT & INNENAUSSTATTUNG | PROACE VERSO SHUTTLE (COMPACT, L1, L2) | PROACE VERSO SHUTTLE COMFORT (L1, L2) | PROACE VERSO TEAM DEUTSCHLAND (COMPACT, L1, L2) | PROACE VERSO EXECUTIVE (L1, L2) |
|--|--|---------------------------------------|---|---------------------------------|
| – Einzelsitze Leder in der 2. Sitzreihe auf Schienen, klappbar, herausnehmbar, entgegen der Fahrtrichtung positionierbar, und 3. Sitzreihe Leder, 60:40-Teilung, auf Schienen, einzeln klappbar, herausnehmbar, verwendbar in der 2. Sitzreihe (Einzelsitze dann in der 3. Sitzreihe verwendbar) | – | – | – | ● |
| – Einzelsitze Leder in der 2. und 3. Sitzreihe auf Schienen, klappbar, herausnehmbar, Sitze der 2. Sitzreihe entgegen der Fahrtrichtung positionierbar | – | – | – | S ⁴⁾ |
| – Fahrersitz, höhenverstellbar, mit Armlehne | ● | ● | ● | ● |
| – Fahrer- und Beifahrersitz Leder, 6-fach elektrisch einstellbar (Höhen- und Längsverstellung, Neigung der Sitzlehnen) | – | – | S ³⁾ | ● |
| – Liegesitzposition für Fahrer- und Beifahrersitz | – | – | S ³⁾ | ● |
| – Lordosenstütze Fahrer ¹⁾ | – | ● | ● | ● |
| – Lordosenstütze mit Massagefunktion für Fahrer- und Beifahrersitz | – | – | S ³⁾ | ● |
| – Rücklehne Beifahrersitz klappbar, mit Armlehne ¹⁾ | – | ● | ● | ● |
| – Sitze der 2. und 3. Sitzreihe 60:40-Teilung, klappbar, faltbar, herausnehmbar (compact nur 2. Sitzreihe) | ● | ● | – | – |
| – Sitze der 2. und 3. Sitzreihe 60:40-Teilung, auf Schienen, einzeln klappbar, herausnehmbar (compact nur 2. Sitzreihe) | – | – | ● | – |
| – Sitzheizung für Fahrer und Beifahrer | – | ● | ● | ● |
| Skyview-Panorama-Glasdach, geteilt in 2 Abschnitte mit separater Verdunkelung und LED-Ambientebeleuchtung ⁷⁾ | – | – | S ⁷⁾ | ● |

● = Serienausstattung – = nicht erhältlich S = Sonderausstattung

¹⁾Nicht bei PROACE VERSO Shuttle und Shuttle Comfort mit Beifahrer-Doppelsitzbank, dann Rücklehne Fahrersitz klappbar. ²⁾Frischluftanlage für hintere Sitzreihen nicht erhältlich für PROACE VERSO Compact, Shuttle compact: nur manuelle Klimaanlage. ³⁾Bestandteil des Exklusiv-Paketes. ⁴⁾Bestandteil Individual-Sitze. ⁵⁾nicht in Verbindung mit Exklusiv-Paket. ⁶⁾Standard in Verbindung mit elektrischen Schiebetüren.

⁷⁾LED-Ambientebeleuchtung nicht in der Ausstattung Team Deutschland. ⁸⁾Nicht in Verbindung mit 1,5-L-D-4D, 88 kW (120 PS).

DIE SERIENAUSSTATTUNG

| KOMFORT & INNENAUSSTATTUNG | PROACE VERSO SHUTTLE (COMPACT, L1, L2) | PROACE VERSO SHUTTLE COMFORT (L1, L2) | PROACE VERSO TEAM DEUTSCHLAND (COMPACT, L1, L2) | PROACE VERSO EXECUTIVE (L1, L2) |
|--|--|---------------------------------------|---|---------------------------------|
| Smart-Key-System: schlüsselloses Öffnen/Verschließen der Türen und Starten des Motors per Start-/Stop-Knopf | – | • | • | • |
| Sonnenblenden, mit abdeckbaren und beleuchteten Make-up-Spiegeln auf Fahrer- und Beifahrerseite | • | • | • | • |
| Sonnenrollos in der 2. Sitzreihe | • | • | • | • |
| Steckdose 12 V im Armaturenräger, in der 2. und 3. Sitzreihe und im Handschuhfach | • | • | • | • |
| 220 V-Steckdose in der 2. Sitzreihe | | | S ¹⁾²⁾ | • |
| Textilfußmatten auf Gummiboden | • | • | – | – |
| Textilfußmatten auf Teppichboden | – | – | • | • |
| Webasto Standheizung mit Fernbedienung | – | – | – | • |
| Zwei-Zonen-Klimaautomatik inklusive Frischluftanlage für die hinteren Sitzreihen und Warmluftdüsen für den Fußraum ²⁾ | • | • | • | • |

| SICHERHEIT | PROACE VERSO SHUTTLE (COMPACT, L1, L2) | PROACE VERSO SHUTTLE COMFORT (L1, L2) | PROACE VERSO TEAM DEUTSCHLAND (COMPACT, L1, L2) | PROACE VERSO EXECUTIVE (L1, L2) |
|---|--|---------------------------------------|---|---------------------------------|
| Airbags: | | | | |
| – Front-Airbags, Seiten- und Kopfairbags für Fahrer und Beifahrer | • | • | • | • |
| – Beifahrer-Airbagdeaktivierung | • | • | • | • |
| – Seiten- und Kopfairbags für die hinteren Sitzreihen | • | • | • | • |
| Antiblockiersystem (ABS) mit elektronischer Bremskraftverteilung (EBD) | • | • | • | • |
| Brems-Assistent (BA) | • | • | • | • |
| 3-Punkt-Sicherheitsgurte auf allen Sitzplätzen | • | • | • | • |
| 3. Bremsleuchte | • | • | • | • |
| Diebstahl-Warnanlage | | | | |
| – Absicherung aller Tür- und Haubenkontakte | – | – | – | • |
| – Ultraschallabsicherung des Innenraums | | | | |
| – Schutz vor Manipulation | | | | |
| Fahrer-Aufmerksamkeitsassistent | • | • | • | • |
| ISOFIX-Kindersitzbefestigung auf allen Sitzen der 2. und 3. Sitzreihe | • | • | • | • |
| Kopfstützen vorne und in der 2. und 3. Sitzreihe, höhenverstellbar | • | • | • | • |
| Nebelscheinwerfer, in den vorderen Stoßfänger integriert, mit Chrom-Umrandung | • | • | • | • |
| Reifendruck-Warnsystem (TPWS) | • | • | • | • |
| Scheibenbremsen vorne (innenbelüftet) und hinten | • | • | • | • |
| Scheinwerfer (Halogen) mit Freiflächenreflektoren und Leuchtweitenregulierung | • | • | • | • |
| Xenon-Scheinwerfer | – | – | S ¹⁾ | • |
| Scheinwerfer-Reinigungsanlage | • | • | • | • |

¹⁾Bestandteil des Exklusiv-Paketes.

²⁾Standard in Verbindung mit elektrischen Schiebetüren.

DIE SERIENAUSSTATTUNG

| SICHERHEIT | PROACE VERSO SHUTTLE (COMPACT, L1, L2) | PROACE VERSO SHUTTLE COMFORT (L1, L2) | PROACE VERSO TEAM DEUTSCHLAND (COMPACT, L1, L2) | PROACE VERSO EXECUTIVE (L1, L2) |
|--|--|---------------------------------------|---|---------------------------------|
| Tagfahrlicht | ● | ● | ● | – |
| Tagfahrlicht in LED-Technik | – | – | S ²⁾ | ● |
| Abbiegelicht | ● ¹⁾ | ● | ● | ● |
| Toter-Winkel-Warner | ● | ● | ● | ● |
| Toyota Safety Sense: – Pre-Collision System mit Front-Kollisionswarner, Notbremsassistent, autonomer Notbremsfunktion und Fußgängererkennung – Spurhalteassistent – Fernlichtassistent – Verkehrsschilderkennung – Müdigkeitserkennung – adaptive Geschwindigkeitsregelanlage (ACC) mit Abstandsregelung – Head-up-Display (HUD) mit Anzeige der Geschwindigkeit, eingestellte Geschwindigkeitsregelung/-begrenzung, Richtungsanzeige, Navigation (Toyota ProTouch&Go erforderlich), Abstand zum vorausfahrenden Fahrzeug, Frontkollisionswarnung, von der Kamera erkannte Verkehrsschilder | – | ● | ● | ● |
| Türverriegelung mit Kindersicherung hinten | ● | ● | ● | – |
| Türverriegelung mit Kindersicherung hinten, elektrisch | – | – | S ³⁾ | ● |
| VSC (elektronische Stabilitätskontrolle) mit Berganfahrassistent (HAC) | ● | ● | ● | ● |
| Wegfahrsperre, elektronisch | ● | ● | ● | ● |
| Zentralverriegelung mit schlüsselintegrierter Fernbedien- und Blinkerbestätigung | ● | ● | ● | ● |

● = Serienausstattung – = nicht erhältlich S = Sonderausstattung

¹⁾Compact nur in Verbindung mit Toyota Safety Sense, Motorisierung 2,0-L-D-4D, 130 kW (177 PS) oder elektrischen Schiebetüren. ²⁾Bestandteil des Exklusiv-Pakets.

³⁾Standard in Verbindung mit elektrischen Schiebetüren.

LACKFARBEN, POLSTER

| LACKFARBEN | PROACE VERSO SHUTTLE (COMPACT, L1, L2) | PROACE VERSO SHUTTLE COMFORT (L1, L2) | PROACE VERSO TEAM DEUTSCHLAND (COMPACT, L1, L2) | PROACE VERSO EXECUTIVE (L1, L2) |
|-----------------------------|--|---------------------------------------|---|---------------------------------|
| EWP schaumweiß | ● | ● | ● | ● |
| KTV graphitschwarz metallic | S | S | S | S |
| KCA bismutsilber metallic | S | S | S | S |
| EVL basaltgrau metallic | S | S | S | S |
| KCM barrique braun metallic | S | S | S | S |
| KHK karneol orange metallic | S | S | S | S |
| NEU sandstein metallic | S | S | S | S |

| POLSTER | PROACE VERSO SHUTTLE (COMPACT, L1, L2) | PROACE VERSO SHUTTLE COMFORT (L1, L2) | PROACE VERSO TEAM DEUTSCHLAND (COMPACT, L1, L2) | PROACE VERSO EXECUTIVE (L1, L2) |
|-----------------------------|--|---------------------------------------|---|---------------------------------|
| Stoffpolster, grau | ● | ● | – | – |
| Stoffpolster, schwarz/braun | – | – | ● | – |
| Leder, schwarz | – | – | S | ● |

● = Serienausstattung – = nicht erhältlich S = Sonderausstattung

DIE OPTIONALE AUSSTATTUNG

| SONDERAUSSTATTUNG | PROACE VERSO SHUTTLE (COMPACT, L1, L2) | PROACE VERSO SHUTTLE COMFORT (L1, L2) | PROACE VERSO TEAM DEUTSCHLAND (COMPACT, L1, L2) | PROACE VERSO EXECUTIVE (L1, L2) |
|---|--|---------------------------------------|---|---------------------------------|
| Anhängezugvorrichtung, abnehmbar | 940,- | 940,- | 940,- | 940,- |
| Anhängezugvorrichtung, fest verschraubt | 595,- | 595,- | 595,- | 595,- |
| Beifahrerdoppelsitzbank mit Stauraum | – | 400,- | – | – |
| Heckklappe mit separat zu öffnender Heckscheibe, beheizbar, mit Heckwischer und 2. Schiebetür, manuell, auf der Fahrerseite | – | 835,- | – | – |
| Schiebetüren, elektrisch, auf der Fahrer- und Beifahrerseite, zu öffnen per Schlüssel, Schaltern an der Armaturentafel, Schaltern in der 2. Sitzreihe und mit Öffnungssensor (per Fuß aktivierbar) inkl. 220 V-Steckdose in der 2. Sitzreihe | – | – | 1.200,- | • |
| Vinyl-Sitzpaket für 9-Sitzer (nur in Verbindung mit Beifahrerdoppelsitzbank) – 9 Sitze mit Vinyl-Sitzbezug | – | 450,- | – | – |
| Exklusiv-Paket (nur für L1 und L2 mit 150 PS/177 PS) – 8 Sitze in Leder – Fahrer- und Beifahrersitz Leder, 6-fach elektrisch einstellbar (Höhen- und Längsverstellung, Neigung der Sitzlehnen) – Lordosenstütze mit Massagefunktion für Fahrer- und Beifahrersitz – Sitze der 2. und 3. Sitzreihe 60:40-Teilung, Leder, auf Schienen, einzeln klappbar, herausnehmbar – Hifi-Surround-System mit Digitalradio DAB (Digital Audio Broadcasting), Bass-Box unter dem Beifahrersitz, Verstärker, Center-Speaker im Armaturenbereich – Xenon-Scheinwerfer und Tagfahrlicht in LED – 220 V-Steckdose in der 2. Sitzreihe – Applikationen im Innenraum, gebürstetes Aluminium | – | – | 4.000,- | – |

* Preisangaben sind unverbindliche Preisempfehlungen der Toyota Deutschland GmbH. Individuelle Händlerpreise auf Anfrage bei Ihrem Toyota Vertragshändler.

| SONDERAUSSTATTUNG | PROACE VERSO SHUTTLE (COMPACT, L1, L2) | PROACE VERSO SHUTTLE COMFORT (L1, L2) | PROACE VERSO TEAM DEUTSCHLAND (COMPACT, L1, L2) | PROACE VERSO EXECUTIVE (L1, L2) |
|--|--|---------------------------------------|---|---------------------------------|
| Individual-Sitze – 6 Sitze in Leder – Einzelsitze Leder in der 3. Sitzreihe auf Schienen, klappbar und herausnehmbar – 2 Armlehnen pro Sitz | – | – | – | 1.000,- |
| Navigationssystem Toyota ProTouch&Go – 3D-Navigation/wahlweise 2D-Navigation – 7"-Farbmonitor mit Touchscreen-Funktion ¹⁾ – Sprachsteuerung – Informationen über Geschwindigkeitsbegrenzung, Verkehrslage, Parkplätze und Kraftstoffpreise – Wetter- und POI-Informationen – WLAN-Funktion – Multi-Informations-Anzeige in Farbe (nur bei Shuttle) – Smartphone-Integration kompatibel mit Apple CarPlay™ + Android Auto™ (nur bei Shuttle) | 1.000,- | 880,- | 880,- | • |
| Skyview-Panorama-Glasdach, geteilt in 2 Abschnitte mit separater Verdunklung | – | – | 900,- | • |
| Design-Paket „Black Edition“: – 17-Zoll-Leichtmetallfelgen mit Glanzlackierung schwarz – Türgriffe in Schwarz glänzend – Spiegelkappen in Schwarz glänzend – Seitenschutzleisten in Schwarz glänzend | – | – | – | 250,- |
| Mica-/Metallic-Lackierung | 750,- | 750,- | 750,- | 750,- |

Carplay ist eine eingetragene Marke der Apple Inc.
Android Auto ist eine eingetragene Marke der Google LLC.

¹⁾ bereits serienmäßig bei Ausstattung Shuttle Comfort, Team Deutschland und Executive.

DIE OPTIONALE AUSSTATTUNG

| ZUBEHÖR | COMPACT | L1 | L2 | BESTELLNUMMER | € ZZGL. MWST.* | € INKL. MWST.* |
|--|---------|----|----|--|----------------|----------------|
| INTERIEUR | | | | | | |
| ALARMANLAGE | | | | | | |
| Alarmanlage Bietet eine Absicherung aller Tür- und Haubenkontakte sowie Ultraschallabsicherung des Innenraumes, das System erkennt auch eine mögliche Manipulation der Alarmanlage, LED-Alarmsystemstatus- und -Diagnoseanzeigeleuchte, Optional: LED-Leuchte und Aufkleber | • | • | • | SU001-B2455 (Alarmanlage) PZ4L0-H0562-14 (Montagekit) | 226,05 | 269,- |
| Alarmanlagen-LED-Leuchte und Aufkleber Für die sichtbare Kennzeichnung im Fahrzeug (nur in Verbindung mit Alarmanlage PZ4L0-H0130-00) | • | • | • | PZ464-00130-67 | 3,36 | 4,- |
| Neigungswinkel, reagiert, sobald das Fahrzeug in eine unebene Lage gebracht wird, z.B. bei Felgendiebstahl (nur in Verbindung mit Alarmanlage) | • | • | • | PZ4L0-H0130-05 | 105,04 | 125,- |
| FUSSMATTEN | | | | | | |
| Schützt den Fahrzeuginnenraum vor Schmutz und Nässe, passgenau mit Fixierpunkten, aus strapazierfähigem Material. | | | | | | |
| Fußmatte, Gummi, 1-teilig, vorn, für 2 & 3-sitzer (für Fahrzeuge mit 2 einzelnen Vordersitzen oder mit Beifahrerdoppelsitzbank) | • | • | • | PZ4L1-H0353-00 | 41,18 | 49,- |
| Fußmatte, Gummi, 1-teilig für 2. Sitzreihe oder ggf. vorhandener 3. Sitzreihe verwendbar (feste Bank - nicht verschiebbar, z.B. Shuttle), 1 Stück | • | • | • | PZ4L1-H0355-00 | 49,58 | 59,- |
| Fußmatte, Gummi, 1-teilig für 2. Sitzreihe oder ggf. vorhandener 3. Sitzreihe verwendbar (verschiebbare Sitze (2/3 und 1/3 Teil), 1 Stück) | • | • | • | PZ4L1-H0355-00 | 49,58 | 59,- |
| Fußmatte, Textil, 650 g/m ² , 1-teilig, vorn, für 2 Einzel-Sitze | • | • | • | PZ4L1-H035P | 35,29 | 42,- |
| Fußmatte, Textil, 650 g/m ² , 1-teilig, vorn, für 3 Sitze (mit rechter Beifahrerdoppelsitzbank) | • | • | • | PZ4L1-H035S | 35,29 | 42,- |
| Fußmatte, Textil, 650 g/m ² , 1-teilig für 2. Sitzreihe verwendbar (feste Bank - nicht verschiebbar, z.B. Shuttle), 1 Stück | • | • | • | PZ4L1-H0352-00 | 46,22 | 55,- |

* Preisangaben sind unverbindliche Preisempfehlungen der Toyota Deutschland GmbH. Individuelle Händlerpreise sowie evtl. anfallende Montagekosten auf Anfrage bei Ihrem Toyota Vertragshändler.

| ZUBEHÖR | COMPACT | L1 | L2 | BESTELLNUMMER | € ZZGL. MWST.* | € INKL. MWST.* |
|---|---------|----|----|----------------|----------------|----------------|
| Fußmatte, Textil, 650 g/m ² , 2-teilig für 2. & 3. Sitzreihe verwendbar, jeweils einteilig (feste Bänke - nicht verschiebbar, z.B. Shuttle), 2 Stück Nicht für Executive | — | ● | ● | PZ4L1-H0358-00 | 46,22 | 55,- |
| Fußmatte, Textil, 650 g/m ² , 2-teilig für 2. & 3. Sitzreihe verwendbar, jeweils einteilig (verschiebbare Sitze (2/3 und 1/3 Teil) 2 Stück (nicht für Executive) | — | ● | ● | PZ4L1-H035E-00 | 46,22 | 55,- |
| INNENRAUM | | | | | | |
| Aschenbecher (auch nutzbar als Ablagefach) Passgenau für Einsatz in Getränkehalter | ● | ● | ● | 74110-0D010 | 29,41 | 35,- |
| Elektronischer Zigarettenanzünder für Raucherfahrzeuge, ersetzt die 12V Buchse im Armaturenräger | ● | ● | ● | PZ4L0-H02A1-00 | 37,82 | 45,- |
| KINDERSITZE | | | | | | |
| Weiche Polsterung, hochwertiger und strapazierfähiger Stoffbezug, leicht abnehmbar, waschbar | | | | | | |
| Kindersitz G0 (Gruppe 0, von 0 bis 13 kg, bzw. Geburt bis ca. 15 Monate), Schalensitz für Kleinkinder, wird in Fahrtrichtung auf dem Rücksitz über die ISO-Befestigung gesichert und befestigt, Kind wird mit 5-Punkt-Gurtsystem gesichert, D-SIP®- Seitenaufprallschutz-Technologie, höhenverstellbare Kopfstütze, integrierte Sitzverstellung für eine flachere Liegeposition, abnehm- und waschbarer Bezug | ● | ● | ● | 73700-06020 | 200,84 | 239,- |
| ISOFIX-Kindersitz G1 für Kinder im Alter von ca. 8 Monaten bis 4 Jahren (bzw. 9 bis 18 kg Gewicht) Schalensitz für Kleinkinder, wird in Fahrtrichtung auf dem Rücksitz über die ISO-Befestigung gesichert und befestigt, Kind wird mit 5-Punkt- Gurtsystem gesichert, inkl. Spezial-Schulterpolster, abnehm- und waschbarer Bezug | ● | ● | ● | 73700-06030 | 315,13 | 375,- |
| Kindersitz G2 für Kinder im Alter von ca. 3 bis 12 Jahren (bzw. 15 bis 36 kg Gewicht), Sitzerhöhung mit Schlafstütze bzw. Rückenlehne, Kind und Kindersitz können mit fahrzeugeigenem 3-Punkt-Gurt oder der ISOFIX-Befestigung gesichert und befestigt werden | ● | ● | ● | 73700-0W080 | 284,87 | 339,- |

DIE OPTIONALE AUSSTATTUNG

| ZUBEHÖR | COMPACT | L1 | L2 | BESTELLNUMMER | € ZZGL. MWST.* | € INKL. MWST.* |
|---|---------|----|----|----------------|----------------|----------------|
| KÜHLBOX | | | | | | |
| Bieten optimale Temperaturen für den Reiseproviant | | | | | | |
| Kühlbox, schmal, ca. 7,5 Liter Innenvolumen, mit Trageriemen, kann mit dem Sicherheitsgurt befestigt werden, Spannungsversorgung über einen 12-V-Stecker | • | • | • | PZ006-06001 | 100,00 | 119,- |
| LADERAUMSCHUTZ | | | | | | |
| Laderaumschutzmatte aus Gummi, sie ist auf die jeweilige Fahrzeuglänge zu schneiden. Sie ist formstabil von -40°C bis +80°C (auch bei starker Sonneneinstrahlung). | • | • | • | PZ4L1-H0300-00 | 83,19 | 99,- |
| Laderaumschutzmatte aus strapazierfähigem Textil, wärmeisolierend und schalldämmend. Vermindert störendes Verrutschen von Gegenständen und ist ohne Platzverlust passgenau schnell und einfach zu Verlegen. Das Material ist extrem kratz- und reißfest und temperatur- und wetterbeständig bei bis zu +120°C. Geeignet für Fahrzeuge mit fixierter Rücksitzbank und nicht verwendbar mit 3. Sitzbank. | — | • | — | PZ4L0-H2350-00 | 54,62 | 65,- |
| Laderaumschutzmatte aus strapazierfähigem Textil, wärmeisolierend und schalldämmend. Vermindert störendes Verrutschen von Gegenständen und ist ohne Platzverlust passgenau schnell und einfach zu Verlegen. Das Material ist extrem kratz- und reißfest und temperatur- und wetterbeständig bei bis zu +120°C. Geeignet für 8 oder 9-Sitzer mit fest fixierter 3 Sitzbank. | — | • | — | PZ4L0-H2351-00 | 49,58 | 59,- |
| Laderaumschutzmatte aus strapazierfähigem Textil, wärmeisolierend und schalldämmend. Vermindert störendes Verrutschen von Gegenständen und ist ohne Platzverlust passgenau schnell und einfach zu Verlegen. Das Material ist extrem kratz- und reißfest und temperatur- und wetterbeständig bei bis zu +120°C. Bitte den gelben Text durch diesen hier ersetzen: Geeignet für 6, 7, 8 und 9-Sitzer mit verschiebbarer 3 Sitzbank 2/3 und 1/3 geteilt. | — | • | — | PZ4L0-H2352-00 | 49,58 | 59,- |

* Preisangaben sind unverbindliche Preisempfehlungen der Toyota Deutschland GmbH. Individuelle Händlerpreise sowie evtl. anfallende Montagekosten auf Anfrage bei Ihrem Toyota Vertragshändler.

| ZUBEHÖR | COMPACT | L1 | L2 | BESTELLNUMMER | € ZZGL. MWST.* | € INKL. MWST.* |
|---|---------|----|----|---|----------------|----------------|
| Laderaumschutzmatte aus strapazierfähigem Textil, wärmeisolierend und schalldämmend. Vermindert störendes Verrutschen von Gegenständen und ist ohne Platzverlust passgenau schnell und einfach zu Verlegen. Das Material ist extrem kratz- und reißfest und temperatur- und wetterbeständig bei bis zu +120°C. Geeignet für 8 oder 9-Sitzer mit fest fixierter 3 Sitzbank. | — | — | • | PZ4L0-H3350-00 | 49,58 | 59,- |
| Laderaumschutzmatte aus strapazierfähigem Textil, wärmeisolierend und schalldämmend. Vermindert störendes Verrutschen von Gegenständen und ist ohne Platzverlust passgenau schnell und einfach zu Verlegen. Das Material ist extrem kratz- und reißfest und temperatur- und wetterbeständig bei bis zu +120°C. Bitte den gelben Text durch diesen hier ersetzen: Geeignet für 6, 7, 8 und 9-Sitzer mit verschiebbarer 3 Sitzbank 2/3 und 1/3 geteilt. | — | — | • | PZ4L0-H3351-00 | 49,58 | 59,- |
| EXTERIEUR - Bitte beachten Sie die Montageanleitungen im Hinblick auf zusätzlich benötigtes Montagewerkzeug und -material | | | | | | |
| Anhängezugvorrichtungen Stützlast: 80 kg, Anhängelast ungebremst 750 kg, gebremst 2.000 kg. (Ausnahme: 1,6 l L1 und L2, Stützlast 60 kg, Anhängelast gebremst 1.472 kg (L1) und 1.453 kg (L2); 2,0 l Automatik L2, Stützlast 80 kg, Anhängelast gebremst 1.800 kg). | | | | | | |
| Anhängezugvorrichtung, fest. Der E-Satz und der Montagesatz werden zusätzlich zur festen Anhängezugvorrichtung benötigt. | • | • | • | PZ4L0-H056600 (AZV) PZ4L0-H0562-00 (E-Satz) PZ4L0-H0562-14 (Montagesatz) | 532,77 | 634,- |
| Abnehmbare Anhängezugvorrichtung, abschließbar. Anhängelast ungebremst 750 kg, gebremst 2.000 kg E-Satz und Montagesatz werden zusätzlich zur abnehmbaren Anhängezugvorrichtung benötigt. | • | • | • | PZ4L0-H056700 (AVZ) PZ4L0-H0562-00 (E-Satz) PZ4L0-H0562-14 (Montagesatz) | 726,89 | 865,- |
| 13-poliger fahrzeugspezifischer Elektrosatz Montage im Fahrzeuginnenraum Nur in Verbindung mit Montage-Satz: PZ4L0-H0562-14. | • | • | • | PZ4L0-H0562-00 | 226,89 | 270,- |
| Montage-Satz für den Einbau des fahrzeugspezifischen Elektrosatzes. Erforderlich für: PZ4L0-H0563-00 | • | • | • | PZ4L0-H0562-14 | 29,41 | 35,- |

DIE OPTIONALE AUSSTATTUNG

| ZUBEHÖR | COMPACT | L1 | L2 | BESTELLNUMMER | € ZZGL. MWST.* | € INKL. MWST.* |
|---|---------|----|----|---------------------|----------------|----------------|
| DACH-/LASTENTRÄGER-GRUNDSYSTEME | | | | | | |
| Dach-Basisträger (2 Stück), schwarz. Nicht für Fahrzeuge mit Glas Panorama Dächern! Max. Traglast/Träger: 30 kg (insg. max. 100 kg). Max. Anzahl L2: 6 Stück. | • | • | • | PZ4L0-H0612-00 (2x) | 260,50 | 310,- |
| Dach-Basisträger (1 Stück), schwarz. Nicht für Fahrzeuge mit Glas Panorama Dächern! Max. Traglast/Träger: 30 kg (insg. max. 100 kg). Mindestbestellmenge: 2 Stück, max. Anzahl L2: 6 Stück. | • | • | • | PZ4L0-H0612-00 | 130,25 | 155,- |
| DACHTRÄGER-AUFBAUTEILE | | | | | | |
| Dachbox 200 ¹⁾ Mit Diebstahlschutz, 410 Liter Ladevolumen, für bis zu 7 Paar Ski/5 Snowboards, max. Zuladung: 50 kg, Gewicht: 14 kg, Maße: 1.750 mm x 820 mm x 450 mm, in Silbergrau/Schwarz, TÜV-GS-geprüft und erfüllt die Anforderungen der City-Crash-Norm | • | • | • | PW308-00000 | 323,53 | 385,- |
| Fahrradträger, ProRide abschließbar, kann links oder rechts montiert werden (bis max. 20 kg Fahrradgewicht). Maße 145 x 32 x 8.5 cm. Passend für Rundrahmengrößen 22–80 mm, ovale Rahmengrößen 80 x 100 mm. Schnelle und einfache Befestigung – der Drehmomentbegrenzer-Drehknopf kontrolliert das auf den Fahrradrahmen wirkende Drehmoment für einen optimalen Halt. Der Druck wird über große weiche Polster verteilt, die sich an die Rahmenrohre des Fahrrads anpassen dadurch wird das Risiko von Rahmenschäden minimiert. Sichere Befestigung: Die Verlängerung am Unterteil der Rahmenhalter-Klaue verhindert ein Umkippen des Fahrrads. Sicher befestigte Räder: Die Laufräder werden in Radhalterungen durch diagonale Felgenhaltebänder mit Schnellverschluss sicher fixiert. | • | • | • | PW308-00007 | 116,81 | 139,- |
| Dachbox 700 ¹⁾ Mit Diebstahlschutz, 420 Liter Ladevolumen, für bis zu 6 Paar Ski/4 Snowboards, max. Zuladung: 50 kg, Gewicht: 15 kg, Maße: 2.320 mm x 700 mm x 400 mm, in Silbergrau/Schwarz, TÜV-GS-geprüft und erfüllt die Anforderungen der City-Crash-Norm | • | • | • | PW308-00001 | 352,10 | 419,- |

¹⁾ Zur Montage der Dachboxen sind die Gummis aus den Dach-Basisträgern zu entfernen.

* Preisangaben sind unverbindliche Preisempfehlungen der Toyota Deutschland GmbH. Individuelle Händlerpreise sowie evtl. anfallende Montagekosten auf Anfrage bei Ihrem Toyota Vertragshändler.

| ZUBEHÖR | COMPACT | L1 | L2 | BESTELLNUMMER | € ZZGL. MWST.* | € INKL. MWST.* |
|---|---------|----|----|----------------------------------|-------------------|-------------------|
| Dachbox 800 ¹⁾ Mit Diebstahlschutz, 460 Liter Ladevolumen, für bis zu 7 Paar Ski/5 Snowboards, max. Zuladung: 75 kg, Gewicht: 21 kg, Maße: 2.050 mm x 840 mm x 450 mm, City-Crash-getestet; Schwarz glänzender Deckel mit schwarz mattiertem Unterteil Silberner Deckel mit schwarz mattiertem Unterteil" | • | • | • | PZ41B-00633-00 PZ41B-00634-00 | 469,75 | 559,- |
| Horizontaler Skiträger Ski- und Snowboardträger, komfortabel auf dem Dach-Basisträger zu montieren, abschließbar Für bis zu 4 Paar Ski/2 Snowboards, Bügelänge beträgt 580 mm Für bis zu 6 Paar Ski/4 Snowboards, Bügelänge beträgt 770 mm | • | • | • | PZ403-00630-00 PZ403-00636-00 | 66,39 79,83 | 79,- 95,- |
| DACHTRÄGER-LADUNGSBEGRENZER | | | | | | |
| Dachträger-Ladungsbegrenzer Stabiler und zweckmäßiger Ladungsbegrenzer zur sicheren und rutschfesten Anbringung der Ladung. Verwendbar für Dach-Basisträger. | • | • | • | PZ4L1H063300 | 18,49 | 22,- |
| Dachträger-Ladungsbegrenzer, abklappbar Einzigartiger und patentierter Ladungsbegrenzer, der sich beim Be- und Entladen und bei Nichtbenutzung abklappen lässt. Verwendbar für Dach-Basisträger. | • | • | • | PZ4L1H063400 | 46,22 | 55,- |
| HECKFAHRRADTRÄGER Bitte beachten Sie die maßgebende Stützlast des Fahrzeugs | | | | | | |
| Heckfahrradträger Für bis zu 2 Fahrräder, zur Öffnung der Heckklappe ist der Träger abzunehmen Nur in Verbindung mit Anhängезugvorrichtung | • | • | • | PZ4L0-H0500-00 | 520,17 | 619,- |
| Heckfahrradträger Für bis zu 3 Fahrräder, zur Öffnung der Heckklappe ist der Träger abzunehmen Nur in Verbindung mit Anhängезugvorrichtung | • | • | • | PZ4L0-H0501-00 | 755,46 | 899,- |

DIE OPTIONALE AUSSTATTUNG

| ZUBEHÖR | COMPACT | L1 | L2 | BESTELLNUMMER | € ZZGL. MWST.* | € INKL. MWST.* |
|---|---------|----|----|--|----------------|----------------|
| FLANKENSCHUTZ | | | | | | |
| Polierter Edelstahl, 60mm Durchmesser, Schutz mit wertiger Optik (Satz mit 2 Stück) | • | — | — | PZ4L1-H1900-00 | 503,36 | 599,- |
| | — | • | • | PZ4L1-H2900-00 | 503,36 | 599,- |
| KAROSSERIESCHUTZ | | | | | | |
| Ladekantenschutzfolie, transparent, Die Ladekantenschutzfolie beugt Beschädigungen beim Be- und Entladen vor. Die Folie ist einfach auf der Ladekante anzubringen und passgenau. Schutz vor Kratzern und Lackschäden. Nicht in Verbindung mit Toyota Protect. | • | • | • | PZ4L1-H0020-00 | 46,22 | 55,- |
| LADEKANTENSCHUTZ | | | | | | |
| Schützt den stark beanspruchten Bereich des Hecks; strapazierfähig und passgenau; nicht in Verbindung mit Einparkhilfe; Aus schwarzem Kunststoff Aus Edelstahl gebürstet | • | • | • | PZ4L1-H0540-00 | 71,43 | 85,- |
| | | | | PZ4L1-H0541-00 | 108,40 | 129,- |
| Schmutzfänger, schwarz Schützen den Unterboden, Türen oder Seitenschweller des Fahrzeuges vor Verschmutzung durch Spritzwasser oder Steinschlag | | | | | | |
| Satz für vorn | • | • | • | PZ4L1-H0960-00 | 41,18 | 49,- |
| Satz für hinten | • | • | • | PZ4L1-H1960-00 | 41,18 | 49,- |
| | — | — | • | PZ4L1-H3960-00 | 41,18 | 49,- |
| WINDABWEISER Die getönten Windabweiser ermöglichen auch bei Wind und Regen das Fahren mit leicht geöffneten Fenstern, verbesserter Fahrkomfort durch geräuscharmes Fahren | | | | | | |
| Satz à 2 Stück für vordere Seitenfenster | • | • | • | PZ4L1-H0530-00 | 108,40 | 129,- |
| Leichtmetallfelgen 17" (nur für Fahrzeuge mit 17"-Serienbereifung) | | | | | | |
| Toyota Original Leichtmetallfelge in Dunkelgrau, 5-Doppelspeichen-Design, oberflächenpoliert. Nicht für Proace Verso Shuttle. Erforderliche Nabenkappe: 42603-0D060 Erforderliche Radschrauben: SU001-A5781 (5 Stück) Erforderliche Radschraubenabdeckungen SU001-A6456 (5 Stück) | • | • | • | SU001-A5978 42603-0D060 5x SU001-A7422 5x SU001-A6456 | 357,14 | 425,- |
| Radschrauben, passend für Leichtmetallfelge: PZ4L0-H0671-MH | • | • | • | PZ4L0-H0681-00 | 41,18 | 49,- |

* Preisangaben sind unverbindliche Preisempfehlungen der Toyota Deutschland GmbH. Individuelle Händlerpreise sowie evtl. anfallende Montagekosten auf Anfrage bei Ihrem Toyota Vertragshändler.

| ZUBEHÖR | COMPACT | L1 | L2 | BESTELLNUMMER | € ZZGL. MWST.* | € INKL. MWST.* |
|---|---------|----|----|--|--|--|
| Einparkhilfe hinten Leichtes Ein- und Ausparken ermöglichen die Einparkhilfen, für Fahrzeugheck, Ultraschallsensoren erfassen den Raum hinter dem Fahrzeug dreidimensional, bei Hindernissen werden akustische Warnsignale abgegeben | | | | | | |
| Einparkhilfe für Fahrzeugheck, inkl. Elektro-Kit (beinhaltet die Verkabelung, ECU und die Lautsprecher zur Warntonwiedergabe) Basiskit mit Adapter und 4 in Wagenfarbe lackierten Sensoren, die Bestellnummer der lackierten Sensoren ist 2-mal anzugeben | • | • | — | PZ4L1-H0422-00 PW501-00200-__* 2 x PW501-00700-__* | 217,65 | 259,- |
| Einparkhilfe für Fahrzeugheck, inkl. Elektro-Kit (beinhaltet die Verkabelung, ECU und die Lautsprecher zur Warntonwiedergabe). Basiskit mit Adapter und 4 in Wagenfarbe lackierten Sensoren, die Bestellnummer der lackierten Sensoren ist 2-mal anzugeben | — | — | • | PZ4L1-H0422-00 PW501-00582 PW501-00210-__* 2 x PW501-00700-__* | 226,05 | 269,- |
| Ein-Aus-Schalter zur (De-) Aktivierung der Einparkhilfe am Fahrzeugheck. Zu Empfehlen bei Heckfahradträgern oder Anhängern. | • | • | • | PW501-00562 | 12,61 | 15,- |
| STANDHEIZUNG | | | | | | |
| Standheizungen Thermo Top 5. Heizgerät inkl. fahrzeugspezifischem Montage-Kit (Bedienelement muss zusätzlich bestellt werden). Vorteile einer Standheizung: – kein Eiskratzen – Sicherheit durch freie Sicht – Wärme schon beim Einsteigen – spart Geld und Zeit – schont den Motor | | | | DENGs-01682-20 (Heizgerät Diesel) DENGs-02182-20 (Montagekit für 1,6 l D-4D) oder DENGs-01682-20 (Heizgerät Diesel) DENGs-02183-20 (Montagekit für 2,0 l D-4D) | 1.290,76 1.110,92 | 1.536,- 1.322,- |

* Bitte entnehmen Sie der nachfolgenden Aufstellung die Farbcodes für die in Wagenfarbe lackierten Sensoren und Adaptern.

| | | | |
|---------------------|-------------------------|-----------------------------|-----------------------------|
| EWP schaumweiß | KNP tiefblau | EVL basaltgrau metallic | KHK karneol orange metallic |
| EXY asphaltsschwarz | EZR silbergrau metallic | KCM barrique braun metallic | NEU sandstein metallic |

DIE OPTIONALE AUSSTATTUNG

| ZUBEHÖR | COMPACT | L1 | L2 | BESTELLNUMMER | € ZZGL. MWST.* | € INKL. MWST.* |
|--|---------|----|----|----------------|----------------|----------------|
| BEDIENELEMENTE FÜR STANDHEIZUNG | | | | | | |
| <p>Vorwahr MultiControl Bedienen Sie Ihre Standheizung komfortabel und intuitiv mit der Vorwahr MultiControl. Durch die eingebaute Zeitschaltuhr können bis zu drei Vorwahlzeiten je Wochentag vorprogrammiert werden. Alle programmierten und aktivierten Start- und Stopzeiten werden übersichtlich dargestellt. Auf Wunsch können Sie Ihre Standheizung auch direkt über die „Sofortstarttaste“ einschalten.</p> | • | • | • | DENGS-02106-20 | 73,95 | 88,- |
| <p>Telestart 99 Diese kleine Funkfernbedienung für Standheizungen hat eine On-/Off-Funktion mit Rückmeldung und eine Reichweite von bis zu 1.000 Metern.</p> | • | • | • | DENGS-02241-20 | 251,26 | 299,- |
| <p>Telestart T100 HTM Sie müssen nur noch die gewünschte Abfahrtszeit einstellen, und die intelligente Fernbedienung Telestart T100 HTM errechnet für Sie auf Basis der aktuellen Temperatur im Fahrzeuginneren die benötigte Heizzeit. Sie bietet dazu: Temperaturabfrage, On-/Off-Funktion mit Rückmeldung und eine Reichweite von bis zu 1.000 Metern.</p> | • | • | • | DENGS-01692-20 | 326,89 | 389,- |
| <p>Thermo Connect Individuelles Programmieren, abfahrtszeitabhängiges Heizen und Bequemes Ein- und Ausschalten der Heizung sorgen für die richtige Wohlfühltemperatur – immer und von überall.</p> | • | • | • | DENGS-02191-20 | 335,29 | 399,- |

* Preisangaben sind unverbindliche Preisempfehlungen der Toyota Deutschland GmbH. Individuelle Händlerpreise sowie evtl. anfallende Montagekosten auf Anfrage bei Ihrem Toyota Vertragshändler.

| ZUBEHÖR | COMPACT | L1 | L2 | BESTELLNUMMER | € ZZGL. MWST.* | € INKL. MWST.* |
|--|---------|----|----|----------------|----------------|-------------------|
| <p>ThermoCall Advanced</p> <p>Mit dem Komfortmodell bedienen Sie Ihre Standheizung ganz individuell mit einer Vielzahl an Steuerfunktionen:</p> <ul style="list-style-type: none"> • Vorprogrammieren für sieben Tage im Voraus • Wahl zwischen Heizen, Lüften und Automatik • Wetteralarm bei ungemütlichem Wetter • Anzeige Restguthaben auf der ThermoCall SIM-Karte • Ansteuern mehrerer Fahrzeuge • Suche des nächsten Webasto Einbaupartners <p>Die „Thermo Call“-App erhalten Sie kostenlos im Apple App Store und im Google® Play Store.</p> | | | | | | |
| <p>ThermoCall Advanced</p> <p>Mit dem Komfortmodell bedienen Sie Ihre Standheizung ganz individuell mit einer Vielzahl an Steuerfunktionen:</p> <ul style="list-style-type: none"> • Vorprogrammieren für sieben Tage im Voraus • Wahl zwischen Heizen, Lüften und Automatik • Wetteralarm bei ungemütlichem Wetter • Anzeige Restguthaben auf der ThermoCall SIM-Karte • Ansteuern mehrerer Fahrzeuge • Suche des nächsten Webasto Einbaupartners <p>Die „Thermo Call“-App erhalten Sie kostenlos im Apple App Store und im Google® Play Store.</p> | • | • | • | DENG5-02133-20 | 335,29 | 399,- |
| TOYOTA PROTECT | | | | | | |
| Eine neue Technologie, die eine molekulare Verbindung mit der Fahrzeuglackierung eingeht und diese sowie die Leichtmetallfelgen und die Innenraumtextilien versiegelt; einmalige Versiegelung hält bis zu 5 Jahre und hilft, das Fahrzeug einfacher zu pflegen und zu reinigen | | | | | | |
| ProTect-Leichtmetallfelgenschutz | • | • | • | 08873-80010 | | Preis auf Anfrage |
| ProTect-Innenraumtextilschutz | • | • | • | 08876-80001 | | Preis auf Anfrage |
| ProTect-Lackversiegelung | • | • | • | PZ41A-BP001-80 | | Preis auf Anfrage |

DIE OPTIONALE AUSSTATTUNG

| ZUBEHÖR | COMPACT | L1 | L2 | BESTELLNUMMER | € ZZGL. MWST.* | € INKL. MWST.* |
|---|---------|----|----|----------------|----------------|----------------|
| PANNENARTIKEL | | | | | | |
| Pannentasche Im Notfall alles sofort griffbereit: Warndreieck mit Einklappmechanismus, reflektierende Sicherheitswarnweste und Verbandsmaterial (gemäß StVO) | • | • | • | PW022-00029 | 15,97 | 19,- |
| Sicherheitswarnweste Die Sicherheitswarnweste mit Toyota-Logo und reflektierenden Signalstreifen, 100% Polyester, Farbe signalgelb. Entspricht DIN EN 471 (ist gesetzlich vorgeschrieben). | • | • | • | PZ49S-00EB0-EU | 2,52 | 3,- |
| Verbandskissen Griffbereit und einfach zu verstauen, erfüllt die gesetzlichen Vorschriften nach StVO. | • | • | • | PZ49S-00ED0-EU | 8,40 | 10,- |
| Warndreieck Im Notfall griffbereit: Das Warndreieck mit einklappbarem Mechanismus. | • | • | • | PW022-00024 | 4,20 | 5,- |
| AD Blue | | | | | | |
| 1,89 Liter Flasche | • | • | • | 88908-1010 | 7,17 | 8,60 |
| 10 Liter Kanister | • | • | • | 08890-81020 | 13,37 | 16,- |

* Preisangaben sind unverbindliche Preisempfehlungen der Toyota Deutschland GmbH. Individuelle Händlerpreise sowie evtl. anfallende Montagekosten auf Anfrage bei Ihrem Toyota Vertragshändler.

| ZUBEHÖR | COMPACT | L1 | L2 | BESTELLNUMMER | € ZZGL. MWST.* | € INKL. MWST.* |
|--|---------|----|----|---|----------------|----------------|
| FREIZEIT UND CAMPING | | | | | | |
| <p>QUQUQ Campingbox, aus wasserfest verleimtem Multiplexholz, Phenolharz beschichtet mit Aluminium Profilleisten, Scharniere und Griffe aus Stahl stabile Klappgriffe zum bequemen Tragen, Griffschlaufen zum leichten Ausbau der Box Gewicht mit Kochschublade und klappbarer Liegefläche 67 kg zzgl. Ausstattung (Kocher, Kanister, Schüsseln, Matratze, ges. 13,5 kg). Die Campingbox beinhaltet ein ausklappbares Bett (125 x 195 cm, 10 cm Stärke, 3-teilig) mit komfortabler Kaltschaummatratze, 100 % Baumwolle, abnehmbarer und waschbar, wahlweise zur Ablage auf den Rücksitzlehnen der 2. Sitzreihe oder per integrierten Klapp-Beinen auf dem Fahrzeugboden (Traglast 180 kg). Sie beinhaltet eine Kochschublade mit Staufach, einen 2-Flammen-Kocher mit Kartuschen, 2x10L Wasserkanister und 2 Schüsseln. Zudem bietet sie ein großes Staufach (großes Staufach (B 35 x H 48 x T 74 cm, 125 l) für Gepäck und Reiseutensilien. Sie wird einfach in den Kofferraum gestellt und mit den mitgelieferten 4 (je 150 cm) Spanngurten im Fahrzeug fixiert. Eine ggf. im Fahrzeug vorhandene 3. Sitzbank/Sitzreihe muss ausgebaut werden!</p> | | | | DENGs-02224-54 (Ohne Kühlbox-Auszug) | 2.344,54 | 2.790,- |
| | • | • | • | DENGs-02349-54 (Mit Kühlbox-Auszug) | 2.449,58 | 2.915,- |
| <p>Camping-Stuhl ARB Braun/Schwarz, 150 kg Traglast, inkl. 1 Dosenhalter, Tragetasche. Packmaß: 940 mm x 350 mm x 300 mm, Gewicht: 6,0 kg</p> | • | • | • | DENGs-02316-26 | 57,98 | 69,- |
| <p>Camping Set, Inhalt: ein Aluminiumlamellen Campingklapptisch (70 x 70 x 70 cm, Gewicht ca. 3,6 kg, inkl. Transporttasche 70 x 20 cm), 2 faltbare Campingstühle mit robustem schwarzem Stoffbezug (Sitzfläche: 45 x 45 cm, Sitzhöhe: ca. 40 cm, Lehnenhöhe: ca. 72 cm, Gewicht: 1,3 kg, inkl. Tragetasche 73 x 13 cm)</p> | • | • | • | DENGs-02225-54 | 91,60 | 109,- |

¹⁾Preis bis zum 12. Monat oder bis 10.000 km nach Erstzulassung, wobei das zuerst Erreichte gilt. ²⁾Preis ab 13–36 Monate nach Erstzulassung.

DIE OPTIONALE AUSSTATTUNG

| ZUBEHÖR | COMPACT | L1 | L2 | BESTELLNUMMER | € ZZGL. MWST.* | € INKL. MWST.* |
|--|---------|----|----|----------------|----------------|----------------|
| <p>ARB Simpson III Dachzelt, inklusive Anbau verwendbar auf 2 originalen Dach-Basisträgern (PZ4L0-H0612-00). Liegefläche von 2,40 m x 1,40 m und einer Höhe von 1,30 m. Matratze und Bettwäsche verbleiben während der Fahrt im Zelt. Lieferumfang: ARB Dachzelt • Simpson III • inklusive Anbau, • Hochwertige Schaumstoffmatratze, Überzelt aus 300 D Polyester, eloxierten Aluminium-Teleskopstangen, • Insektenschutzgitter, • Aluminiumleiter, PVC Abdeckplane mit umlaufendem Reißverschluss und Spanngurten.</p> <p>Technische Daten: Zeltboden aus Vakuum-laminierten ABS Material, Maße geöffnet L x B x H = 240 x 140 x 130 cm, Maße geschlossen L x B x H = 120 x 140 x 35 cm, Gewicht: ca. 62 Kg, Zelt: PU beschichtetes Polyester/Baumwoll-Rip Stop Gewebe, • Überzelt 300D Oxford Polyester, Eingang mit Insektenschutzgitter und Abdeckung, drei große seitliche Fenster mit Insektenschutzgitter, Sonnen- und Regenschutz</p> | • | • | • | DENGS-02208-26 | 1.427,73 | 1.699,- |
| <p>Hartschalendachzelt COLUMBUS Variant medium Größe: 145 cm x 210 cm; geschlossen: 30 cm; geöffnet: 150 cm</p> <p>Material:</p> <ul style="list-style-type: none"> ■ Airtex-Stoff, großer variabler Eingang, inkl. Moskitonetz auf der Rückseite ■ Temperaturbereich: bis -40 °C bis +70 °C <p>Lieferumfang:</p> <ul style="list-style-type: none"> ■ Weiße Schale mit grauem Stoff ■ Mit hinterem Eingang, an den Seiten befindet sich jeweils eine Fenstertür, alle 3 Seiten jeweils mit Reißverschluss und Moskitonetzen versehen ■ Mit praktischem Ablagenetz unter der Dachschale für Handtücher, Bücher etc. und LED-Leuchte ■ Inkl. zusammenklapp-/verstellbarer Leiter <p>Anwendung: Nach Öffnen des hinteren Verschlusses drücken 2 Gasdrückfedern die obere Dachschale nach oben und spannen den Zeltstoff. Nach Gebrauch einfach zuziehen und den Verschluss schließen.</p> <p>Gewicht/Volumen: 57 kg/220 l</p> <p>Hinweis: Für 2 Erwachsene + 1 Kind geeignet. Nicht für Fahrzeuge mit Glas-Panoramadächern!</p> | • | • | • | DENGS-02256-26 | 2.794,12 | 3.325,- |

* Preisangaben sind unverbindliche Preisempfehlungen der Toyota Deutschland GmbH. Individuelle Händlerpreise sowie evtl. anfallende Montagekosten auf Anfrage bei Ihrem Toyota Vertragshändler.

| ZUBEHÖR | COMPACT | L1 | L2 | BESTELLNUMMER | € ZZGL. MWST.* | € INKL. MWST.* |
|--|---------|----|----|----------------|----------------|----------------|
| <p>Hartschalendachzelt AIRLANDER PLUS medium Größe: 145 cm x 210 cm; geschlossen: 30 cm; geöffnet: 92 cm</p> <p>Material:</p> <ul style="list-style-type: none"> ■ Airtex-Stoff, variabler Eingang, inkl. Moskitonetz auf der Rückseite ■ Temperaturbereich: bis -40 °C bis +70 °C <p>Lieferumfang:</p> <ul style="list-style-type: none"> ■ Weiße Schale mit grauem Stoff ■ Inkl. schalldichter Dämmung der Dachunterseite ■ Matratze aus High-Density-Schaumstoff mit Baumwollbezug, 3 Kopfkissen ■ 2 Eingänge (rechts/links), 2 Fenster (vorne/hinten), alle 4 mit Moskitonetzen und Reißverschlüssen ■ Ablagefach und verstellbare Leiter <p>Anwendung: Das Öffnen erfolgt durch eine Kurbel, die am hinteren rechten Ende eingesteckt wird. Dadurch wird die Oberschale angehoben und der Zeltstoff gespannt.</p> <p>Hinweis: Für 2 Erwachsene + 1 Kind geeignet. Nicht für Fahrzeuge mit Glas-Panoramadächern!</p> | • | • | • | DENGs-02267-26 | 2.634,45 | 3.135,- |
| <p>Hartschalendachzelt AIRTOP medium Größe: 145 cm x 210 cm; geschlossen: 33 cm; geöffnet: 94 cm</p> <p>Material:</p> <ul style="list-style-type: none"> ■ Airtex-Stoff, großer variabler Eingang, inkl. Moskitonetz auf der Rückseite ■ Temperaturbereich: bis -40 °C bis +70 °C <p>Lieferumfang:</p> <ul style="list-style-type: none"> ■ Weiße Schale mit carbongrauem Stoff ■ 3 Eingänge (rechts/links), hinten mit Reißverschlüssen. 2 runde Fenster mit Moskitonetzen und Reißverschlüssen. ■ Inkl. zusammen-/verstellbarer Leiter <p>Anwendung: Nach schnellem Öffnen der hinteren und vorderen Schnellspanner heben 4 Gasdrückfedern die obere Dachschale an und spannen den Zeltstoff. Das Schließen erfolgt ebenfalls in 2 Schritten, in umgekehrter Reihenfolge wie das Öffnen.</p> <p>Gewicht/Volumen: 59 kg/305 l</p> <p>Hinweis: Für 2 Erwachsene + 1 Kind geeignet. Nicht für Fahrzeuge mit Glas-Panoramadächern!</p> | • | • | • | DENGs-02277-26 | 2.810,92 | 3.345,- |

DIE OPTIONALE AUSSTATTUNG

| ZUBEHÖR | COMPACT | L1 | L2 | BESTELLNUMMER | € ZZGL. MWST.* | € INKL. MWST.* |
|--|---------|----|----|----------------|----------------|----------------|
| <p>ARB Touring Markise Material: Polyurethan-beschichtetes Polyester-Baumwoll-Mischgewebe in RiptStop-Webart mit 300g/qm. Inklusive LED-Beleuchtung in 2 Farben und Montageteile, Heringe, Spannseile, Gewicht ca. 15 kg. Optional können zwei Seitenwände, eine Frontwand oder ein Zelt an der Markise befestigt werden, dadurch kann die verschattete Fläche oder der Nutzraum erweitert werden. Größe: 200 cm breit und 250 cm tief, beige, inklusive Schutzhülle mit Reißverschluss. Die maximale Länge der beiden Teleskopstangen beträgt 218 cm.</p> | • | • | • | DENGS-02394-26 | 377,31 | 449,- |
| <p>Seitenwand für ARB Touring Markise Beige (kann rechts oder links montiert werden), ARB Windschutz seitlich Material: Polyurethan-beschichtetes Polyester-Baumwoll-Mischgewebe in RipStop-Webart mit 300g/qm Größe: 210 cm breit und 250 cm hoch/tief</p> | • | • | • | DENGS-02302-26 | 96,64 | 115,- |
| <p>Frontwand für ARB Touring Markise Beige, für ARB Markise, ARB Windschutz vorn Material: Polyurethan-beschichtetes Polyester-Baumwoll-Mischgewebe in RipStop-Webart mit 300g/qm Größe: 200 cm breit und 250 cm hoch/tief (nur eine verwendbar)</p> | • | • | • | DENGS-02303-26 | 88,24 | 105,- |
| <p>Deluxe Markisenzelt für ARB Touring Markise Beige, mit Boden, wird an der ARB Markise befestigt. Material: Polyurethan-beschichtetes 300-D-Oxford-Polyester. Mit integrierten Fliegengittern, Boden, kleinen Staufächern an einer Seite. Die Wände können geschlossen oder auch ausgestellt werden. Durchgang zum Fahrzeug kann ebenfalls geschlossen werden. An drei Seiten sind Fliegengitter vorhanden, die geöffnet werden können. Größe: 200 cm breit und 250 cm tief</p> | • | • | • | DENGS-02304-26 | 234,45 | 279,- |

* Preisangaben sind unverbindliche Preisempfehlungen der Toyota Deutschland GmbH. Individuelle Händlerpreise sowie evtl. anfallende Montagekosten auf Anfrage bei Ihrem Toyota Vertragshändler.

| ZUBEHÖR | COMPACT | L1 | L2 | BESTELLNUMMER | € ZZGL. MWST.* | € INKL. MWST.* |
|---|---------|----|----|----------------|----------------|----------------|
| <p>Trapezmarkise (Kuppelmarkise Sunseeker), Sackmarkise in Khaki, verwendbar auf zwei originalen Dach-Basisträgern (PZ4LO-H0612-00). Inklusive: zwei Heringe, zwei Abspannseile und zwei integrierten Teleskopstangen. Maße: Länge am Fahrzeug ca. 130 cm, Länge vorne ca. 255 cm, Tiefe ca. 250 cm. Speziell für Fahrzeuge mit Heckklappe geeignet (kann auch bei Fahrzeugen mit Heckflügeltüren verbaut werden).</p> | • | • | • | DENGS-02233-26 | 268,07 | 319,- |
| <p>Seitenwand für Trapezmarkise in Khaki, für rechts oder links Montage. Befestigung oben an der Markise mit Druckknöpfen, seitlich mit Klettband an den Teleskopstangen, (1 Stück), inkl. zwei Heringe, zwei Abspannseile. Breite 250 cm, Höhe 200 cm.</p> | • | • | • | DENGS-02244-26 | 79,83 | 95,- |
| <p>Frontwand für Trapezmarkise in Khaki, inklusive zwei Teleskopstangen, zwei Abspannseilen und zwei Heringen. Sie wird mit einem Keder-Adapter an der Markise befestigt. Diese hat einen Reißverschluss zur Befestigung der Frontwand. Sie kann zum Boden hin abgespannt werden (seitliche Befestigung mit Klettband an den Teleskopstangen) oder als Verlängerung der Markise waagerecht verbaut werden. Breite 380 cm. Tiefe/Länge 230 cm.</p> | • | • | • | DENGS-02245-26 | 180,67 | 215,- |
| <p>Markise „Sunseeker“ „Sackmarkise lang“ in Khaki, verwendbar auf 2 originalen Dach-Basisträgern (PZ4LO-H0612-00). Inklusive 2 Teleskopstangen, 2 Abspannseilen, 2 Heringen, Länge 250 cm, Tiefe 210 cm Nur bei Fahrzeugen mit Heckflügeltüren verwendbar (da hier ein Dach-Basisträger am hinteren Dachende verbaut werden kann).</p> | • | • | • | DENGS-02234-26 | 276,47 | 329,- |
| <p>Seitenwand für Markise Sunseeker „lang“ in Khaki, für rechts oder links Montage, (1 Stück), inkl. 2 Heringe und 2 Abspannseile und 2 Teleskopstangen, sie wird mit Klettband am der Markise befestigt. Sie kann zum Boden hin abgespannt werden (seitliche Befestigung mit Klettband an den Teleskopstangen), oder als Verlängerung der Markise waagerecht verbaut werden. Breite 200 cm, Tiefe/Länge 200 cm</p> | • | • | • | DENGS-02246-26 | 113,45 | 135,- |

DIE OPTIONALE AUSSTATTUNG

| ZUBEHÖR | COMPACT | L1 | L2 | BESTELLNUMMER | € ZZGL. MWST.* | € INKL. MWST.* |
|---|---------|----|----|---------------------------------|----------------|-------------------|
| <p>Frontwand für Markise Sunseeker „lang“ in Khaki, inklusive zwei Heringe, zwei Abspannseile und zwei Teleskopstangen, sie wird mit Reißverschluss an der Markise befestigt. Sie kann zum Boden hin abgespannt werden (seitliche Befestigung mit Klettband an den Teleskopstangen), oder als Verlängerung der Markise waagrecht verbaut werden.</p> <p>Breite 250 cm, Tiefe/Länge 200 cm</p> | • | • | • | DENGS-02247-26 | 130,25 | 155,- |
| <p>Camping Stuhl ARB, braun/schwarz. 150 kg Traglast, inkl. Dosenhalter mit Tragetasche. Packmaß 940 x 350 x 300 mm, Gewicht 6,0 kg</p> | • | • | • | DENGS-02316-26 | 57,98 | 69,- |
| WINTERKOMPLETTRÄDER | | | | | | |
| <p>Winterkomplettträder: Stahl- und Leichtmetallfelgen mit Winterreifen verschiedener Reifenmarken. Ihr Toyota Händler informiert Sie gerne zu Möglichkeiten der Finanzierung und Einlagerung Ihrer Serienräder.</p> | • | • | • | Bitte fragen Sie Ihren Händler. | | Preis auf Anfrage |
| TOYOTA DNA DIEBSTAHLSCHUTZ | | | | | | |
| <p>Innovative Diebstahl-Prävention mit DNA An über 40 Fahrzeugteile wird eine Markierungsflüssigkeit mit rund 10.000 ca. 1 mm kleinen Mikropartikeln („Micro-Dots“) versteckt aufgetragen. Sie enthält einen einmaligen Code (PIN), der nach Registrierung eine zweifelsfreie Verbindung zur jeweiligen Fahrzeug-Identifizierungsnummer (FIN) ermöglicht. Argumente:</p> <ul style="list-style-type: none"> ■ Innovativer Diebstahlschutz für alle Toyota Modelle ■ Fahrzeug und -komponenten lassen sich jahrelang und weltweit identifizieren ■ Gut sichtbare Scheibenaufkleber schrecken Autodiebe zusätzlich ab ■ PIN und FIN können problemlos über eine gesicherte Website abglichen werden <p>Mehr erfahren Sie auf toyota.de</p> | • | • | • | Bitte fragen Sie Ihren Händler. | | Preis auf Anfrage |

* Preisangaben sind unverbindliche Preisempfehlungen der Toyota Deutschland GmbH. Individuelle Händlerpreise sowie evtl. anfallende Montagekosten auf Anfrage bei Ihrem Toyota Vertragshändler.

KOFFERRAUMVOLUMEN¹⁾ UND MAXIMALE LADETIEFE

BEI STANDARDKONFIGURATION DER SITZE IN DEN AUSSTATTUNGEN: SHUTTLE UND SHUTTLE COMFORT

COMPACT (NUR SHUTTLE)



L1



L2

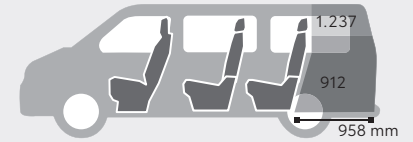

BEI STANDARDKONFIGURATION DER SITZE IN DEN AUSSTATTUNGEN: TEAM DEUTSCHLAND UND EXECUTIVE

COMPACT



L1

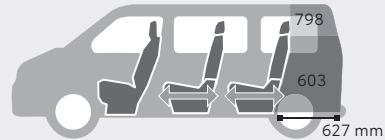

L2

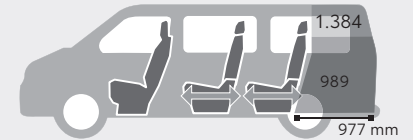

¹⁾gemessen in Litern nach VDA-Methode.

■ Volumen bis Sitzoberkante. ■ Volumen bis Dachhöhe.

KOFFERRAUMVOLUMEN¹⁾ UND MAXIMALE LADETIEFE

3. SITZREIHE, SITZLEHNEN UMGEKLAPPT, BEI DEN AUSSTATTUNGEN: TEAM DEUTSCHLAND UND EXECUTIVE

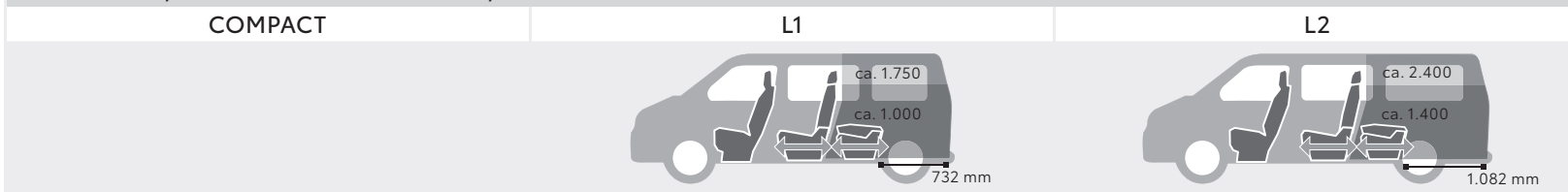

3. SITZREIHE DEMONTIERT BEI DEN AUSSTATTUNGEN: TEAM DEUTSCHLAND UND EXECUTIVE

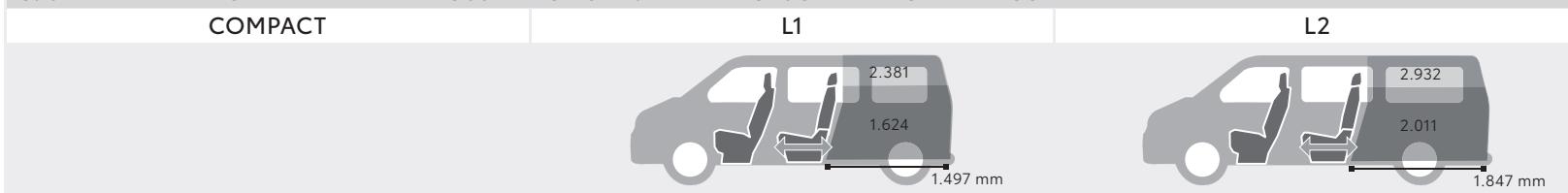

2+3. SITZREIHE, SITZLEHNEN UMGEKLAPPT, BEI DEN AUSSTATTUNGEN: TEAM DEUTSCHLAND UND EXECUTIVE

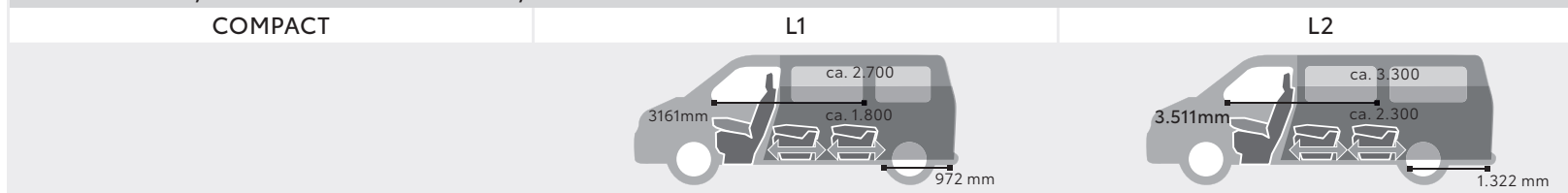

2+3. SITZREIHE DEMONTIERT BEI DEN AUSSTATTUNGEN: TEAM DEUTSCHLAND UND EXECUTIVE

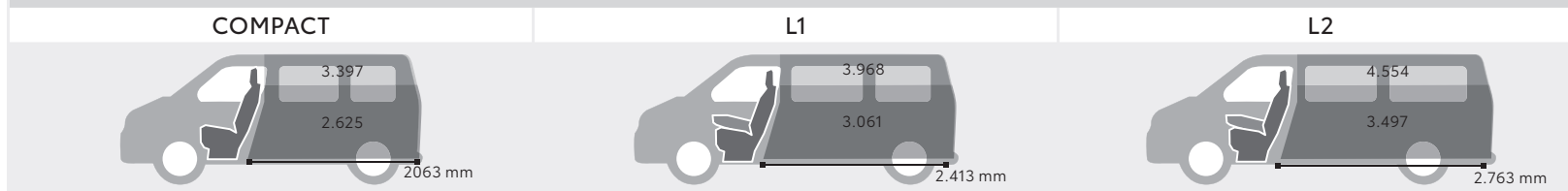

3. SITZREIHE GEFALTET BEI DEN AUSSTATTUNGEN: SHUTTLE UND SHUTTLE COMFORT

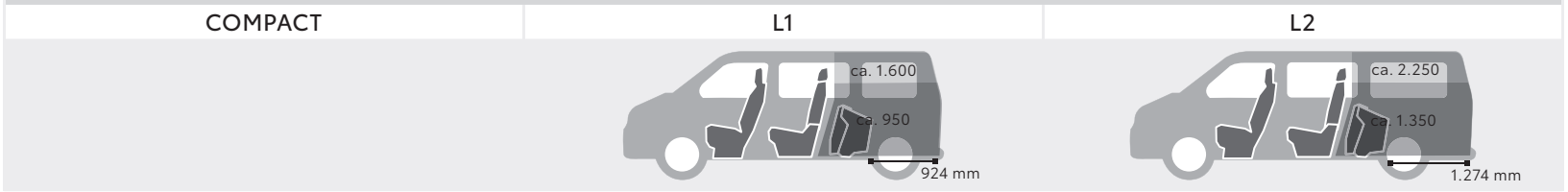

3. SITZREIHE DEMONTIERT BEI DEN AUSSTATTUNGEN: SHUTTLE UND SHUTTLE COMFORT

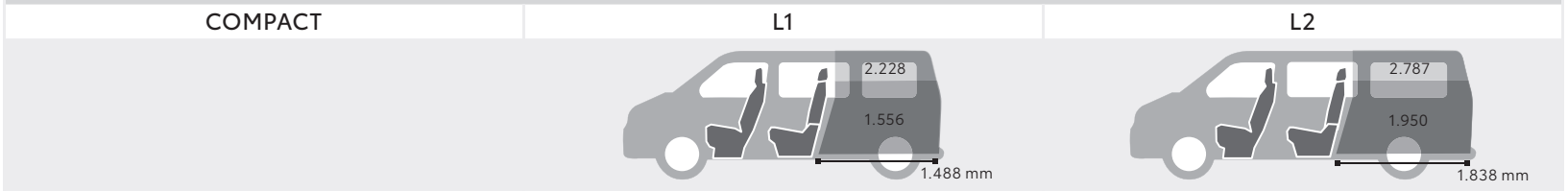

2+3. SITZREIHE DEMONTIERT BEI DEN AUSSTATTUNGEN: SHUTTLE UND SHUTTLE COMFORT

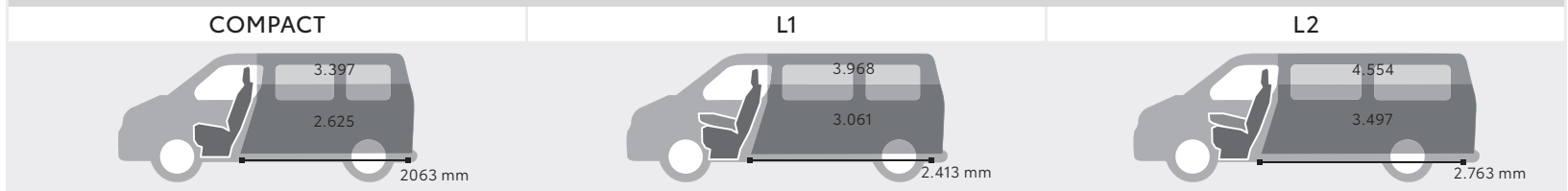

¹⁾ gemessen in Litern nach VDA-Methode.

■ Volumen bis Sitzoberkante.

■ Volumen bis Dachhöhe.

DIE ABMESSUNGEN

compact/L1

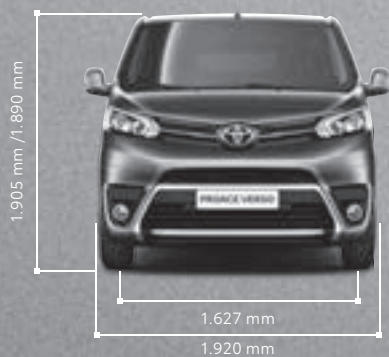

L2

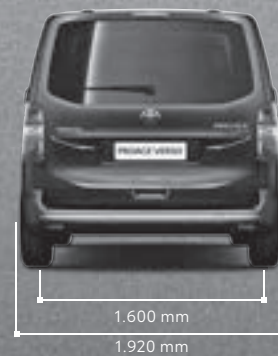
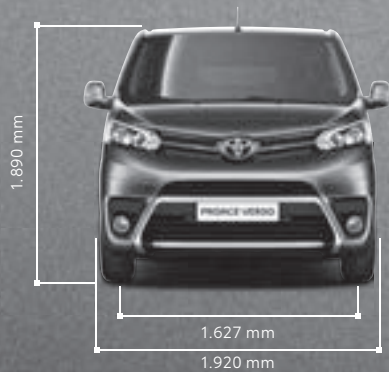

PROACE VERSO
compact

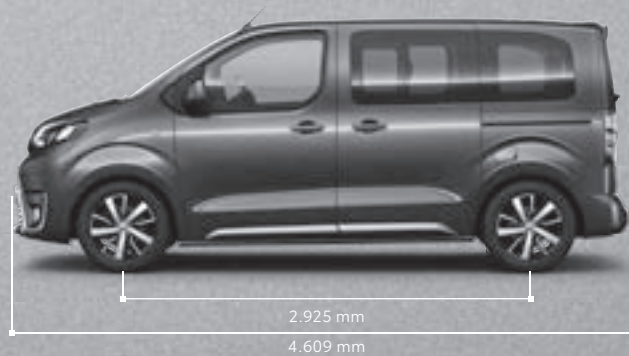

PROACE VERSO L1

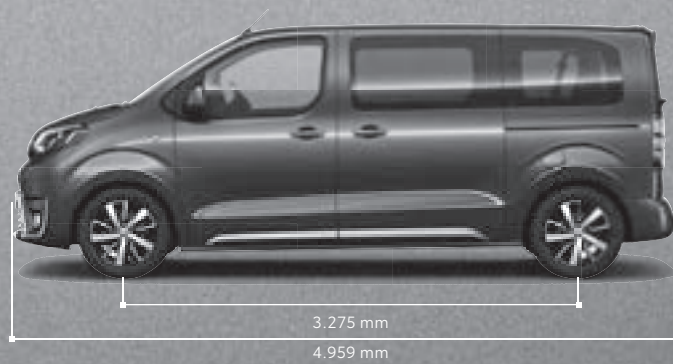

PROACE VERSO L2

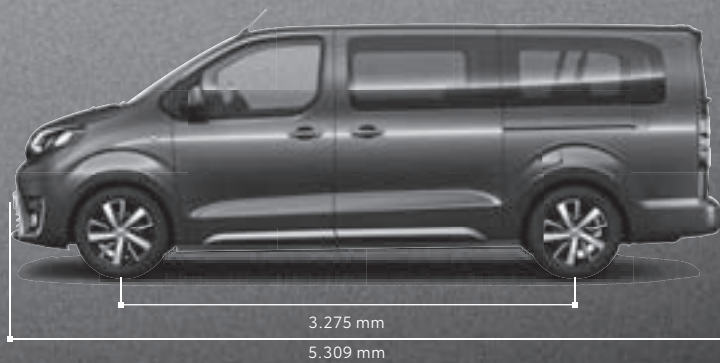

DIE TECHNIK

| | 1,5 DIESEL 6-GANG-SCHALT- GETRIEBE START/STOP | 2,0 DIESEL 6-GANG-SCHALT- GETRIEBE START/STOP | 2,0 DIESEL 8-STUFEN-AUTOMATIK START/STOP | 2,0 DIESEL 8-STUFEN-AUTOMATIK START/STOP |
|---|---|---|--|--|
| MOTOREN UND GETRIEBE | | | | |
| Motorentechnologie | D-4D | D-4D | D-4D | D-4D |
| Motor | 4-Zylinder-OHC | 4-Zylinder-OHC | 4-Zylinder-OHC | 4-Zylinder-OHC |
| Ventile | 16 | 16 | 16 | 16 |
| Hubraum in ccm | 1.499 | 1.997 | 1.997 | 1.997 |
| Motorleistung in kW (PS) | 88 (120) | 106 (144) | 106 (144) | 130 (177) |
| Max. Drehmoment (Nm bei U/min ⁻¹) | 300 bei 1.750 | 340 bei 2.000 | 370 bei 2.000 | 400 bei 2.000 |
| Start-/Stop-Automatik | ja | ja | ja | ja |
| ANTRIEB UND ACHSEN | | | | |
| Antriebsart | Vorderradantrieb | | | |
| Vorderachse | McPherson-Vorderradaufhängung | | | |
| Hinterachse | Querlenkerachse mit Einzelradaufhängung | | | |
| VERBRAUCHS- UND ABGASMENGEN | | | | |
| Kraftstoffart/Gemischbildung | Diesel/Direkteinspritzung mit Common-Rail-Technologie | | | |
| Kraftstoffbehälter in l | 69 | 69 | 69 | 69 |
| VERBRAUCH IN L/100 KM¹ | | | | |
| – außerorts ¹ | 4,5–4,4 | 5,0–4,8 | 4,8 | 5,0–4,8 |
| – innerorts ¹ | 6,4 | 5,8–5,6 | 5,5 | 5,7–5,4 |
| – kombiniert ¹ | 5,2–5,1 | 5,3–5,1 | 5,1–5,0 | 5,2–5,0 |
| CO ₂ -Emissionen, kombiniert g/km ¹ | 128–126 | 135–139 | 133–134 | 139–133 |
| CO ₂ -Effizienzklasse ² | A-A+ | A-A+ | A-A+ | B-A |
| Schadstoffarm nach Abgasnorm | Euro 6d-ISC-FCM | Euro 6d-ISC-FCM | Euro 6d-ISC-FCM | Euro 6d-ISC-FCM |

| | 1,5 DIESEL 6-GANG-SCHALT- GETRIEBE START/STOP | 2,0 DIESEL 6-GANG-SCHALT- GETRIEBE START/STOP | 2,0 DIESEL 8-STUFEN-AUTOMATIK START/STOP | 2,0 DIESEL 8-STUFEN-AUTOMATIK START/STOP |
|---|---|---|--|--|
| Motorleistung in kW (PS) | 88 (120) | 106 (144) | 106 (144) | 130 (177) |
| VOLUMINA UND GEWICHTE Leergewicht in kg min.–max. ³⁾ | 1.634–2.049 | 1.611–2.149 | 1.611–2.149 | 1.727–2.203 |
| Zulässiges Gesamtgewicht in kg ³⁾ | 2.650–2.785 | 2.675–2.850 | 2.675–2.850 | 2.705–2.875 |
| Zuladung in kg ⁴⁾ | bis zu 1.000 | bis zu 1.000 | bis zu 1.000 | bis zu 1.000 |
| MAX. LASTEN IN KG ³⁾ Anhängelast gebremst bis 12% Steigung/ ungebremst | 1.400/750 | 1.900/750 | 1.900/750 | 1.900/750 |
| Dachlast | 140–170 | — ⁵⁾ | — ⁵⁾ | 140–170 |
| Stützlast | 84 | 84 | 84 | 84 |

¹⁾ Seit dem 1. September 2018 ersetzt das neue weltweit harmonisierte Prüfverfahren WLTP (World Harmonised Light Vehicle Test Procedure) zur Messung des Kraftstoffverbrauchs und der CO₂-Emissionen das davor gültige NEFZ-Prüfverfahren. Wegen realistischeren Prüfbedingungen liegen die Messwerte nach WLTP über denen des NEFZ-Verfahrens. Die angegebenen Messwerte wurden anhand des neuen WLTP-Zyklus ermittelt und zu Vergleichszwecken auf NEFZ-Bedingungen zurückgerechnet. Ab dem 1. September 2018 werden zur Kalkulation von CO₂-Ausstoßbasierten Steuern und Abgaben die reinen WLTP-Werte als Berechnungsgrundlage herangezogen. Daher können für die Bemessung solcher Steuern und Abgaben andere Werte als die hier angegebenen gelten. Die Kraftstoffverbrauchs- und Emissionswerte wurden nach dem vorgeschriebenen EU-Messverfahren ermittelt. Der Kraftstoffverbrauch und die CO₂-Emissionen eines Fahrzeugs hängen nicht nur von der effizienten Ausnutzung des Kraftstoffs durch das Fahrzeug ab, sondern werden auch vom Fahrverhalten und anderen nichttechnischen Faktoren beeinflusst. CO₂ ist das für die Erderwärmung hauptsächlich verantwortliche Treibhausgas.

²⁾ Fahrzeuge werden anhand der CO₂-Emissionen unter Berücksichtigung des Fahrzeugleergewichts in Effizienzklassen eingeteilt. Die CO₂-Effizienzklasse D entspricht dem Durchschnitt. Mit A+, A, B oder C werden Fahrzeuge bewertet, die über dem Durchschnitt liegen. Die Einstufungen E, F oder G liegen unter dem Durchschnitt.

³⁾ Ausstattungsabhängig, Leergewicht inkl. 75 kg für den Fahrer.

⁴⁾ Modellabhängig.

⁵⁾ Werte standen bei Drucklegung noch nicht fest.

DAS GLOSSAR



Toyota Safety Sense

Wie in jedem Toyota hat Sicherheit auch im PROACE VERSO oberste Priorität. Bei unserem innovativen Sicherheitspaket Toyota Safety Sense sorgen auf Wunsch aufmerksame Fahrassistenzsysteme wie das Pre-Collision System mit Fußgängererkennung, der Tote-Winkel-Warner, die Verkehrsschilderkennung sowie ein Spurhalte- und ein Fernlichtassistent dafür, dass Sie entspannt und sicher an Ihr Ziel kommen.



Pre-Collision System (PCS)

Das Pre-Collision System (PCS) basiert auf einem Laser als Entfernungsmesser und einer Kamera, die die Fahrtrichtung bzgl. Hindernissen und anderen Fahrzeugen überwacht. Besteht Kollisionsgefahr, wird der Fahrer durch den Front-Kollisionswarner optisch und akustisch gewarnt. Zeigt der Fahrer keine Reaktion zur Vermeidung einer Kollision, erfolgt per autonomer Notbremsfunktion eine genau dosierte, selbstständige Abbremsung bis hin zur Vollbremsung. So wird eine Kollision verhindert oder deren Folgen auf ein Minimum reduziert.



Spurhalteassistent (LDA)

Mithilfe einer eingebauten Kamera erkennt der Spurhalteassistent die Fahrbahnmarkierungen und warnt den Fahrer optisch und akustisch, sobald das Fahrzeug die Spur verlässt, ohne dass der Blinker betätigt wurde. So wird die Kollisionsgefahr mit anderen Fahrzeugen oder ein Abkommen von der Fahrbahn zum Beispiel durch Übermüdung erheblich verringert.



Verkehrsschilderkennung (RSA)

Wichtige Verkehrsschilder wie Geschwindigkeitsbeschränkungen und Überholverbote werden durch die Verkehrsschilderkennung per Kamera erkannt und dem Fahrer, solange diese gültig sind, klar auf dem 4,2" großen TFT-Multi-Info-Farbdisplay im seinem Blickfeld angezeigt.

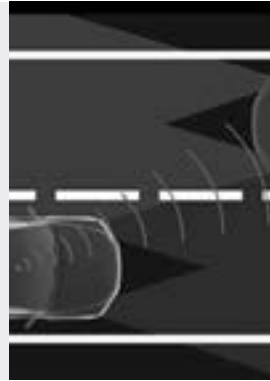

Fernlichtassistent (AHB)

Der Fernlichtassistent erkennt über eine Kamera das Licht entgegenkommender oder vorausfahrender Fahrzeuge. Ist die Fahrbahn frei, aktiviert das System automatisch das Fernlicht. Sobald sich andere Verkehrsteilnehmer nähern, schaltet der Assistent auf Abblendlicht, damit diese nicht geblendet werden.

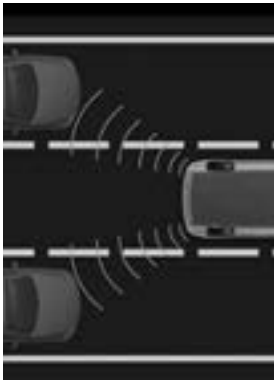

Toter-Winkel-Warner mit Rückfahr-Assistent

Radarsensoren seitlich am Heck des PROACE VERSO erfassen den toten Winkel der Rückspiegel. Über eine Warnleuchte im entsprechenden Außenspiegel weist das System den Fahrer auf Fahrzeuge hin, die sich auf der benachbarten Spur im toten Winkel des Spiegels befinden. Sind zur gleichen Zeit die Blinker aktiviert, so blinkt die Warnleuchte, um den Fahrer auf die Fahrzeuge im toten Winkel aufmerksam zu machen. Der Rückfahr-Assistent erkennt beim Zurücksetzen, wenn sich ein anderes Fahrzeug nähert, und warnt den Fahrer optisch und akustisch.



Berganfahrassistent (HAC)

Der Berganfahrassistent verhindert ein unkontrolliertes Zurückrollen des Fahrzeugs. Im Stand kann der Fahrer mittels des Bremspedals den Berganfahrassistenten aktivieren. Damit wird für ca. 2 Sekunden ein unbeabsichtigtes Zurückrollen verhindert, um sicheres Anfahren auch an Steigungen zu gewährleisten.



Aufmerksamkeitsassistent

Der Aufmerksamkeitsassistent warnt den Fahrer, wenn das Fahrzeug zwei Stunden lang bei mehr als 65 km/h ununterbrochen unterwegs ist, und weist den Fahrer bei Bedarf auf eine Pause hin.

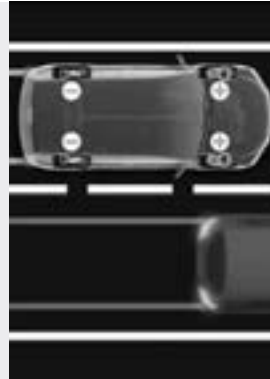

Brems-Assistent (BA)

Bei einer Gefahrenbremsung tritt nicht jeder Fahrer das Bremspedal maximal durch, wodurch wertvolle Meter Bremsweg verschenkt werden. Der Toyota Brems-Assistent erkennt eine Notbremsung anhand des abrupten Anstiegs des Bremsdrucks. Daraufhin erhöht die Druckpumpe den Bremsdruck auf den höchstmöglichen Wert. So kann der Bremsweg in Gefahrensituationen deutlich verkürzt werden.

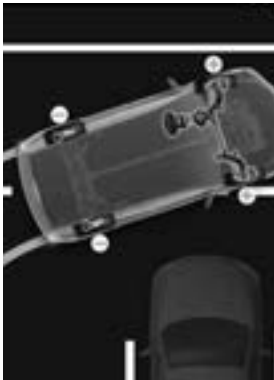

Antiblockiersystem (ABS) mit elektronischer Bremskraftverteilung (EBD)

ABS und EBD bilden eine sich ergänzende Einheit, welche die Fahrzeugkontrolle und -stabilität verbessert. EBD regelt die Anpassung der einzelnen Bremsdrücke und gewährleistet eine nahezu ideale Bremswirkung. Danach übernimmt das ABS die weitere Regelung, um die Stabilität des Fahrzeugs beim Bremsen unabhängig von der Fahrbahnbeschaffenheit zu gewährleisten.



Airbags

Der PROACE VERSO verfügt serienmäßig über eine umfangreiche Airbagausstattung: Fahrer- und Beifahrerairbags, sowie Seiten-/Kopfairbags. Somit sind Fahrer, Front- und Fondpassagiere immer optimal geschützt.



Elektronische Stabilitätskontrolle (VSC) und Antriebschlupfregelung (TRC)

Die elektronische Stabilitätskontrolle (VSC) ist mit der Antriebschlupfregelung (TRC) vernetzt und hilft, das Fahrzeug in kritischen Situationen durch Verringerung der Motorleistung und wenn nötig durch gezielte Bremsengriffe an einzelnen Rädern zu stabilisieren.



180°-Kamera

Die Kamera sendet ein 180°-Bild als Draufsicht der hinteren Fahrzeugumgebung aus der Vogelperspektive und sendet dies auf den 7"-Touchscreen. Nähert sich Ihr PROACE VERSO einem Hindernis, zoomt die Kamera automatisch auf den hinteren Bereich, sodass die verbleibende Entfernung exakt angezeigt wird.



Adaptive Geschwindigkeitsregelanlage (ACC)

Die radargestützte adaptive Geschwindigkeitsregelanlage ACC (Adaptive Cruise Control) hält das Fahrzeug konstant auf einer zuvor eingestellten Geschwindigkeit und in einem definierten Sicherheitsabstand zum vorausfahrenden Fahrzeug. Das System passt Abstand und Geschwindigkeit variabel dem fließenden Verkehr an. Es findet kein aktives Bremsen statt.



Head-up-Display (HUD)

Das Head-up-Display zeigt wichtige Informationen auf der Windschutzscheibe im direkten Fahrersichtfeld. Dazu gehören u.a. Geschwindigkeit, Richtungsanzeige Navigation und von der Kamera erkannte Verkehrsschilder.

DAS GLOSSAR



Geschwindigkeitsregelanlage

Die Geschwindigkeitsregelanlage hält die vom Fahrer gewünschte Fahrgeschwindigkeit automatisch aufrecht, ohne dass das Gaspedal betätigt werden muss, der Fuß kann entspannt vom Pedal genommen werden. Das System wahrt zudem – radarunterstützt – automatisch einen Sicherheitsabstand zum vorausfahrenden Fahrzeug.



Geschwindigkeitsbegrenzer

Der Geschwindigkeitsbegrenzer verhindert das versehentliche Überschreiten einer frei wählbaren Höchstgeschwindigkeit. Dazu reduziert die Elektronik gegebenenfalls vorübergehend das Motordrehmoment. Sollte der Fahrer beispielsweise für ein Überholmanöver kurzfristig schneller fahren wollen, lässt sich die Begrenzerfunktion durch einen Kickdown des Gaspedals deaktivieren.

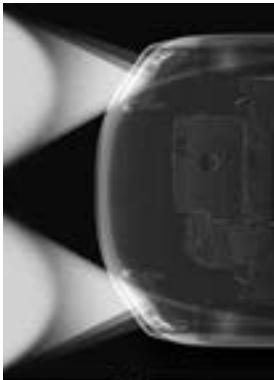

Abblendlichtautomatik

Bei Nacht, in der Dämmerung und bei widrigen Sichtverhältnissen wird automatisch das Abblendlicht der Scheinwerfer aktiviert. Dazu wird die Lichtintensität von einem Dämmerungssensor erfasst. Das automatische Einschalten der Scheinwerfer steigert Sicherheit und Komfort.



Xenon-Scheinwerfer

Die Xenon-Scheinwerfer sind nicht nur ein attraktives optisches Differenzierungsmerkmal. Dank hoher Leuchtkraft sorgen sie für eine bessere und homogenere Ausleuchtung der Straße sowie für eine höhere Sichtbarkeit für andere Verkehrsteilnehmer. Darüber hinaus ist die Xenon-Technologie besonders langlebig und effizient.

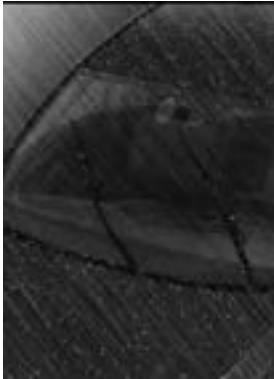

Regensensor

Der Regensensor entlastet den Fahrer und steigert Sicherheit und Komfort, indem er die Intervallgeschwindigkeit der Scheibenwischer automatisch der von Sensoren gemessenen Regenintensität anpasst.



Start-/Stop-Automatik

Kraftstoffverbrauch und Emissionen werden u.a. durch den Einsatz des Start-/Stop-Systems deutlich gesenkt. Das System stoppt den Motor automatisch, wenn sich der Schalthebel im Stand in Leerlaufposition befindet und der Fahrer den Fuß vom Kupplungspedal genommen hat. Durch einen neuartigen Anlasser, der permanent am Schwungrad anliegt, ist ein sofortiger Neustart des Motors durch Betätigung der Kupplung vor dem Anfahren ohne Verzögerung möglich.



Innenspiegel, automatisch und stufenlos abblendend

Der Innenspiegel mit Abblendautomatik erkennt intensive Lichteinstrahlung, die von den Scheinwerfern nachfolgender Fahrzeuge verursacht wird. Um eine Blendung des Fahrers zu verhindern und damit die Fahrsicherheit zu erhöhen, wird die Oberfläche des Spiegels automatisch abgeblendet.



Smart-Key-System

Der Smart-Key ist der elektronische Schlüssel für den PROACE VERSO. Einsteigen, Entsperrern des Lenkradschlusses, Deaktivierung der Wegfahrsperrung und Starten des Motors – all das ist möglich, ohne dass wie sonst üblich ein Schlüssel in die Hand genommen werden muss. Der Smart-Key muss lediglich in der Tasche mitgeführt werden. Nähert sich der Fahrer dem Fahrzeug, erkennt das System über Funk den richtigen Smart-Key und aktiviert alle entsprechenden Funktionen.

DER SERVICE

QUALITÄT, SERVICE UND GARANTIEN

Toyota Fair! – das umfassende Service- und Garantieprogramm. Mit dem Kauf Ihres Toyota haben Sie gleichzeitig ein umfangreiches Service- und Garantieprogramm erworben. Es heißt Toyota Fair, basiert auf vier Leistungspaketen und sorgt dafür, dass ein Problem mit Ihrem Fahrzeug nicht zu einem Problem für Sie wird:*

GARANTIEN – geben Sicherheit:

- 3-Jahres-Garantie bis 100.000 km (im ersten Jahr ohne Kilometerbegrenzung)
- 3-Jahres-Garantie auf die Lackierung
- 12-Jahres-Garantie gegen Durchrostung (von innen nach außen)
- Optional: die Anschlussgarantie für das 4. und 5. Jahr mit verlängertem Mobilitätsschutz

Service – schafft Zufriedenheit:

- Alle Toyota Modelle sind ausgesprochen wartungsarm
- Servicecheck alle 2 Jahre bzw. alle 30.000 km
- Fitnesscheck jährlich bzw. alle 15.000 km (bei Benzinern inkl. Ölwechsel)
- Schneller und kompetenter Service vom Fachmann

Originalteile – garantieren Qualität:

- Toyota Original-Ersatzteile überzeugen durch werksgeprüfte Qualität und Passgenauigkeit
- Der Teile- und Zubehörservice von Toyota liefert i. d. R. innerhalb von 24 Stunden

Keycare – hilft bei Verlust des Schlüssels:

Sie haben Ihren Schlüssel verloren? Kein Problem! Der Schlüsselcode auf dem Anhänger und der Hinweis, dass der Finder diesen Schlüsselbund in den nächsten Briefkasten werfen möchte, vereinfachen vieles. Schon geht er an den Toyota Kundenservice (im Auftrag der Toyota Händler) und dann an Sie zurück.

Toyota EUROCARE – Soforthilfe bei Panne und Unfall:

Damit Sie und Ihr Toyota immer mobil sind, haben wir ein umfangreiches Leistungspaket geschnürt. In den ersten 3 Jahren nach Erstzulassung können Sie sich dank Toyota EUROCARE* rund um die Uhr und in ganz Europa** auf einen umfangreichen Mobilitätsschutz verlassen.

Wir helfen sofort durch unsere Hotline:

Selbst bei einem Toyota kann es mal passieren, dass Ihr Fahrzeug fahruntüchtig ist. Was dann? Wir helfen sofort, egal wann und ganz gleich wo – ein Anruf genügt. Innerhalb Deutschlands gebührenfrei unter 0800/0 82 29 01, im Ausland unter +49 (0) 89/55 98 72 73. Den Rest regelt Toyota EUROCARE* für Sie!

Im Fall der Fälle ist Toyota für Sie da:

- Wir kümmern uns um Ihr defektes Fahrzeug
- Wir besorgen einen Ersatzwagen und garantieren die Weiterreise
- Wir bezahlen die Übernachtung
- Wir versenden jedes Ersatzteil europaweit
- Wir stellen Ihnen einen Ersatzfahrer
- Wir unterstützen Sie auch nach einem Unfall

* Die genannten Leistungen stellen nur einen Teil des umfangreichen Leistungspakets von Toyota Fair! dar. Es gelten die jeweils gültigen Garantie- und Eurocare-Bedingungen, die Sie in der Bordliteratur Ihres Toyota finden. ** Außer in Albanien, der Ukraine, Russland, Weißrussland und dem nicht europäischen Teil der Türkei.



Toyota Financial Services

Mit den komfortablen Mobilitätslösungen von Toyota Financial Services dürfen Sie sich in jeder Situation auf unkomplizierte Abwicklung und professionellen Service in bester Toyota Qualität freuen. Dabei bieten wir Ihnen alle Leistungen rund um Ihr neues Fahrzeug unkompliziert und zeitsparend aus einer Hand – direkt in Ihrem Toyota Autohaus. Freuen Sie sich auf individuelle Finanzierungen und Leasinglösungen, flexibel mit und ohne Services, mit Laufzeiten und Raten, die in Ihr Budget passen.

Toyota Easy Leasing – einfach nur für die Nutzung zahlen

Die intelligente Art des Autofahrens für Privatkunden ist Toyota Easy Leasing, denn damit profitieren Sie von einer günstigen Leasingrate und den Möglichkeiten eines Mobilitätskomplettpakets. Zur Gestaltung Ihres Leasingvertrags entscheiden Sie nicht nur, wie lange Sie Ihren Toyota leasen, sondern bestimmen auch die jährlichen Kilometer, die Sie fahren möchten. Mit den komfortablen Servicebausteinen können Sie den Umfang Ihrer Zusatzleistungen genau Ihren Bedürfnissen anpassen. Ihr Vorteil: Da Sie sich mit einem Leasing nur für die Nutzung Ihres Fahrzeugs entschieden haben, können Sie schon bald wieder auf ein neues Modell umsteigen. Als sinnvolle Ergänzung empfehlen wir zur Absicherung Ihrer Raten den Abschluss einer Leasingratenversicherung.

Unser Tipp für Gewerbetreibende: Mit KINTO One bieten wir Ihnen einen modernen Weg, ein Auto zu leasen und im Business durchzustarten. Sie müssen nur das Modell und das passende Servicepaket auswählen und die Laufzeit des Leasingvertrags festlegen. Schon können Sie Ihr Fahrzeug abholen. Ab dann sind in der monatlichen Rate alle vereinbarten Leistungen inklusive und werden über die praktische Servicekarte von Ihrem teilnehmenden Toyota Partner ausgeführt.

Toyota Easy Finanzierung – einfach wie für Sie gemacht

Wenn Sie Ihr Auto besitzen wollen, können Sie sich Ihre Finanzierung mit unserer Toyota Easy Finanzierung ganz nach Ihren Wünschen zusammenstellen – mit oder ohne Services bzw. Anzahlung und, wenn Sie möchten, mit einer langen Laufzeit für möglichst niedrige Raten.

Entscheiden Sie sich für die Toyota Easy Finanzierung inklusive eines Servicepakets, so profitieren Sie von attraktiven Raten, in denen Services, eine Mobilitätsgarantie und eine Anschlussgarantie bereits enthalten sind. Damit genießen Sie bei einer Laufzeit zwischen 36 und 60 Monaten den Komfort, beim nächsten Werkstattbesuch keine Rechnungen bezahlen zu müssen.

Anderenfalls können Sie die Toyota Easy Finanzierung mit individueller Laufzeit in allen Bereichen selbst gestalten. Durch eine Laufzeit zwischen 12 und 84 Monaten und eine frei festlegbare Höhe von Anzahlung und Schlussrate bleiben Sie mit einer konstanten monatlichen Rate jederzeit flexibel. Mit dem zusätzlichen Abschluss einer Restschuldersicherung schützen Sie sich und Ihre Familie vor finanziellen Engpässen.

Weitere Angebote unserer Finanzdienstleistungen finden Sie unter toyota-bank.de – oder fragen Sie Ihren Toyota Händler.



Toyota Insurance Services

VERSICHERUNG – ausgezeichnete Schutz, schnell und zuverlässig

Zum perfekten Schutz Ihres Toyota bieten wir Ihnen eine hervorragende Versicherung, mit der Sie rundum optimal abgesichert sind.

Neben kompetenter Betreuung, schneller Hilfe und Service im Schadenfall können Sie sich mit „KaskoPlus“ zusätzlich einen Preisvorteil auf Ihre Versicherungsprämie sichern. So wird Ihnen im Schadenfall die Reparatur in Ihrer Toyota Fachwerkstatt garantiert. Ob Haftpflicht, Voll- oder Teilkasko: Wählen Sie nach Ihrem individuellen Bedarf und dem gewünschten Leistungsumfang zwischen den beiden Tarifvarianten „Serie“ und „Komfort“ sowie vielen attraktiven Zusatzbausteinen.

Unser Versprechen: Auf die Toyota Versicherung können Sie sich immer verlassen!

Weitere Informationen zur Versicherung finden Sie unter www.toyota.de/finanzdienste/versicherung/ oder bei Ihrem Toyota Händler vor Ort.



TOYOTA.DE/PROACEVERSO

Wir lassen keine Fragen offen: Mehr Informationen zu unseren Fahrzeugen und weiteren Toyota Produkten erhalten Sie unter **0211 9750024**. Dort stehen wir Ihnen gern persönlich zur Verfügung – auch für die Vereinbarung einer Probefahrt. Weitere Informationen finden Sie auf **www.toyota.de**

Druckfehler, Irrtümer und Änderungen vorbehalten. Alle Preise inkl. 19% Mehrwertsteuer. Bei Erscheinen einer neuen Preisliste verlieren alle vorher erschienenen ihre Gültigkeit.



Stand: 01. Januar 2021
Artikel-Nr.: M20201P